



MO-1817

Horno microondas
Microwave Oven
Mikrowellengerät
Four à micro-ondes
Forno a microonde
Micro-ondas

MANUAL DE INSTRUCCIONES **ES**

INSTRUCTION MANUAL **ES**

GEBRAUCHSANWEISUNG **DE**

MODE D'EMPLOI **FR**

ISTRUZIONI PER L'USO **IT**

MANUAL DE INSTRUÇÕES **PT**





Lea atentamente estas instrucciones antes de usar su horno microondas y guárdelas con sumo cuidado.

Si sigue estas instrucciones, su horno le prestará muchos años de buen servicio.

GUARDE CUIDADOSAMENTE ESTAS INSTRUCCIONES

PRECAUCIONES ESPECÍFICAS PARA EVITAR LA POSIBLE EXPOSICIÓN A UNA ENERGÍA EXCESIVA DE MICROONDAS

- No intente hacer funcionar este horno con la puerta abierta, ya que esto puede provocar una exposición nociva a la energía de microondas. Es importante no romper ni manipular los cierres de seguridad.
- No coloque ningún objeto entre la parte delantera del horno y la puerta ni permita que se acumule suciedad o residuos de limpiador sobre las superficies de sellado.
- ADVERTENCIA:** Si la puerta o sus juntas están dañadas, no debe hacer funcionar el horno hasta que hayan sido reparadas por un técnico competente.

ANEXO

Si el aparato no se mantiene en un buen estado de limpieza, su superficie puede degradarse y esto puede afectar a la vida útil del mismo y conducir a una situación peligrosa.

ESPECIFICACIONES

Modelo:	MO-1817
Tensión nominal:	230 V~50 Hz
Potencia nominal de entrada (microondas):	3000W
Potencia nominal de salida (microondas):	1800W
Capacidad del horno:	17 L
Dimensiones exteriores:	420 x 563 x 340 mm
Peso neto:	Aprox. 31,6 kg

INSTRUCCIONES DE SEGURIDAD IMPORTANTES ADVERTENCIA

Para reducir el riesgo de incendio, descarga eléctrica, lesiones personales o exposición a una energía excesiva de microondas cuando utilice su aparato, siga las precauciones básicas, que incluyen las siguientes:

- Este aparato no está diseñado para su uso por parte de personas con capacidades físicas, sensoriales o mentales reducidas, o con falta de conocimientos y experiencia, a menos que

sean supervisadas o hayan recibido instrucciones por parte de una persona responsable de su seguridad acerca del uso del aparato. Se debe supervisar a los niños para asegurarse de que no jueguen con el aparato.

- Si el cable de la alimentación está dañado, deberá ser cambiado por el fabricante, su responsable de mantenimiento o una persona con una cualificación similar para evitar riesgos (para aparatos con un accesorio de tipo Y). **Advertencia:** Asegúrese de que el aparato esté apagado antes de cambiar la lámpara para evitar la posibilidad de descargas eléctricas.
- ADVERTENCIA:** Resulta peligroso que cualquier persona que no sea un técnico competente lleve a cabo cualquier tarea de mantenimiento o reparación que implique la retirada de una tapa que protege frente a la exposición a la energía de microondas.
- ADVERTENCIA:** No se deben calentar líquidos ni otros alimentos en recipientes sellados, ya que podrían explotar.
- ADVERTENCIA:** El calentamiento de bebidas al microondas puede provocar una ebullición eruptiva retardada, por lo tanto, se debe tener cuidado cuando se manipule el recipiente.
- ADVERTENCIA:** El contenido de los biberones y tarros de alimentos infantiles se debe agitar o sacudir y se debe comprobar la temperatura antes de su consumo con el fin de evitar quemaduras.
- Utilice únicamente utensilios aptos para su uso en hornos microondas.
- Debido a la posibilidad de ignición, cuando caliente alimentos en recipientes de papel o plástico, vigile el horno.
- Si observa humo, apague o desenchufe el aparato y mantenga su puerta cerrada para sofocar las posibles llamas.
- Los huevos con cáscara y los huevos duros no se deben calentar en hornos microondas porque pueden explotar, incluso después de que el calentamiento en el microondas haya terminado.
- El horno se debe limpiar regularmente y se deben retirar los posibles depósitos de alimentos.
- Este aparato no debe limpiarse con un chorro de agua (para aparatos destinados a permanecer sobre el suelo y que no sean al menos IPX5).
- Si el horno no se mantiene limpio podría conducir al deterioro de su superficie, lo cual podría afectar negativamente a la vida del aparato y provocar una situación peligrosa.



14. Utilice únicamente la sonda de temperatura recomendada para este horno (para hornos provistos de medios para usar un sensor de temperatura).
15. Lea y siga las: "PRECAUCIONES ESPECÍFICAS PARA EVITAR LA POSIBLE EXPOSICIÓN A UNA ENERGÍA EXCESIVA DE MICROONDAS".
16. Los recipientes metálicos para alimentos y bebidas no se pueden utilizar durante el cocinado al microondas.

LEER ATENTAMENTE Y CONSERVAR PARA SU POSIBLE CONSULTA POSTERIOR

REDUCCIÓN DEL RIESGO DE LESIONES PERSONALES INSTALACIÓN DE LA CONEXIÓN A TIERRA

PELIGRO

Riesgo de descargas eléctricas

El contacto con alguno de los componentes internos puede provocar lesiones personales graves o incluso la muerte. No desmonte este aparato.

ADVERTENCIA

Riesgo de descargas eléctricas

El uso indebido de la conexión a tierra puede provocar descargas eléctricas. No enchufe el horno en una toma hasta que el aparato esté instalado y conectado a tierra correctamente.

Este aparato se debe conectar a tierra. En caso de cortocircuito eléctrico, la conexión a tierra reduce el riesgo de descargas eléctricas, proporcionando un cable de escape para la corriente eléctrica.

Este aparato está equipado con un cable que tiene un cable de conexión a tierra con un enchufe de conexión a tierra. El enchufe debe estar enchufado a una toma instalada y conectada a tierra correctamente.

Consulte con un electricista cualificado o con personal del servicio técnico si no comprende por completo las instrucciones de conexión a tierra o si tiene dudas acerca de si el aparato está conectado a tierra correctamente. Si es necesario usar un alargador, utilice únicamente un alargador de 3 hilos.

1. Se proporciona un cable de alimentación corto para reducir el riesgo derivado de enredos o tropiezos de un cable más largo.
2. Si se utiliza un cable largo o un alargador:
 - 1) Las especificaciones eléctricas nominales del cable o alargador deben ser al menos iguales a las especificaciones eléctricas del aparato.
 - 2) El alargador debe ser un cable de 3 hilos de tipo conexión a tierra.
 - 3) Un cable largo se debe disponer de tal forma que no sobresalga por encima de la mesa o encimera para evitar que los niños puedan tirar del cable o tropezar accidentalmente con el mismo.

LIMPIEZA

Asegúrese de desenchufar el aparato de la fuente de alimentación.

1. Después de utilizarlo, limpie el interior del horno con un paño ligeramente humedecido.
2. Limpie los accesorios con agua jabonosa de la manera habitual.
3. El marco y cierre de la puerta, así como las piezas colindantes, se deben limpiar minuciosamente con un paño húmedo cuando estén sucios.

4. No utilice limpiadores abrasivos duros ni espátulas metálicas afiladas para limpiar la puerta del horno, ya que pueden arañar la superficie de la misma y provocar la ruptura del vidrio.
5. Consejo de limpieza: para que la limpieza de las paredes del interior del horno, que pueden entrar en contacto con los alimentos cocinados, le resulte más sencilla: coloque medio limón, añada 300 ml (1/2 pinta) de agua y caliéntela en el microondas a una potencia del 100 % durante 10 minutos. Limpie el horno utilizando un paño suave y seco.

UTENSILIOS

Lea las instrucciones en "Materiales que se pueden usar y materiales que se deben evitar en hornos microondas". Puede haber ciertos utensilios no metálicos que no resulten seguros para su uso en microondas. En caso de duda, puede realizar una prueba del utensilio en cuestión siguiendo el procedimiento que se indica a continuación.

Prueba de utensilios:

1. Llene un recipiente para microondas con 1 taza de agua fría (250 ml) junto con el utensilio en cuestión.
2. Cocine a máxima potencia durante 1 minuto.
3. Examine cuidadosamente el utensilio. Si el utensilio está caliente, no lo utilice para cocinar al microondas.
4. No supere un tiempo de cocción de 1 minuto.

PRECAUCIÓN

Riesgo de lesiones personales: Resulta peligroso que cualquier persona que no sea un técnico competente lleve a cabo cualquier tarea de mantenimiento o reparación que implique la retirada de una tapa que protege frente a la exposición a la energía de microondas.

MATERIALES QUE SE PUEDEN USAR EN UN HORNO MICROONDAS

Utensilios	Observaciones
Plato para dorar	Siga las instrucciones del fabricante. La parte inferior del plato para dorar debe estar al menos 5 mm (3/16 pulgadas) por encima del plato giratorio. Un uso incorrecto puede provocar que el plato giratorio se rompa.
Vajilla	Solo aptos para microondas. Siga las instrucciones del fabricante. No utilice platos agrietados o astillados.
Taros de vidrio	Retire siempre la tapa. Utilícelos únicamente para calentar la comida hasta que esté tibia. La mayoría de los tarros de vidrio no son resistentes al calor y pueden romperse.
Cristalería	Únicamente cristalería apta para microondas resistente al calor. Asegúrese de que no haya molduras metálicas. No utilice platos agrietados o astillados.
Bolsas para hornear	Siga las instrucciones del fabricante. No las cierre con lazos metálicos. Haga unas ranuras para permitir que escape el vapor.
Platos y tazas de papel	Utilícelos únicamente para el cocinado/calentamiento a corto plazo. Vigile siempre el horno mientras está cocinando.
Papel absorbente	Utilícelos para cubrir los alimentos hasta su recalentamiento y para absorber la grasa. Utilícelo únicamente para el cocinado a corto plazo y con supervisión.
Papel de pergamino	Utilícelo como protección para impedir salpicaduras o como envoltorio para el vaporizado.
Plástico	Solo aptos para microondas. Siga las instrucciones del fabricante. Debe llevar la etiqueta "Apto para microondas". Algunos recipientes de plástico se reblandecen a medida que la comida en su interior se calienta. Las "bolsas de cocción al vacío" y las bolsas de plástico cerradas herméticamente se deben cortar, agujerear o ventilar como se indica en sus instrucciones.

Envoltorios de plástico	Solo aptos para microondas. Utilícelos para cubrir los alimentos durante su cocinado con el fin de retener la humedad. No permita que el envoltorio de plástico entre en contacto con los alimentos.
Termómetros	Solo aptos para microondas (termómetros de carne y dulces).
Papel de cera	Utilícelo como protección para evitar salpicaduras y retener la humedad.

MATERIALES QUE SE DEBEN EVITAR EN UN HORNO MICROONDAS

Utensilios	Observaciones
Bandejas de aluminio	Pueden provocar la formación de arco. Transfiera los alimentos a un plato apto para microondas.
Envases de cartón para alimentos con asas metálicas	Pueden provocar la formación de arco. Transfiera los alimentos a un plato apto para microondas.
Utensilios metálicos o con molduras metálicas	El metal aísla los alimentos de la energía de microondas. Las molduras metálicas pueden provocar la formación de arco.
Lazos metálicos de cierre	Pueden provocar la formación de arco y causar un incendio en el horno.
Lazos metálicos de cierre	Pueden provocar un incendio en el horno.
Espuma plástica	Si se expone a temperaturas elevadas, la espuma plástica se puede fundir y contaminar el líquido contenido en su interior.
Madera	Cuando se usa en el microondas, la madera se seca y puede agrietarse o partirse.

INSTALACIÓN DEL HORNO

NOMBRES DE LAS PIEZAS Y ACCESORIOS DEL HORNO

Retire el horno y todos los materiales del embalaje y del interior del horno. El horno se suministra con los accesorios siguientes:

Manual de instrucciones 1

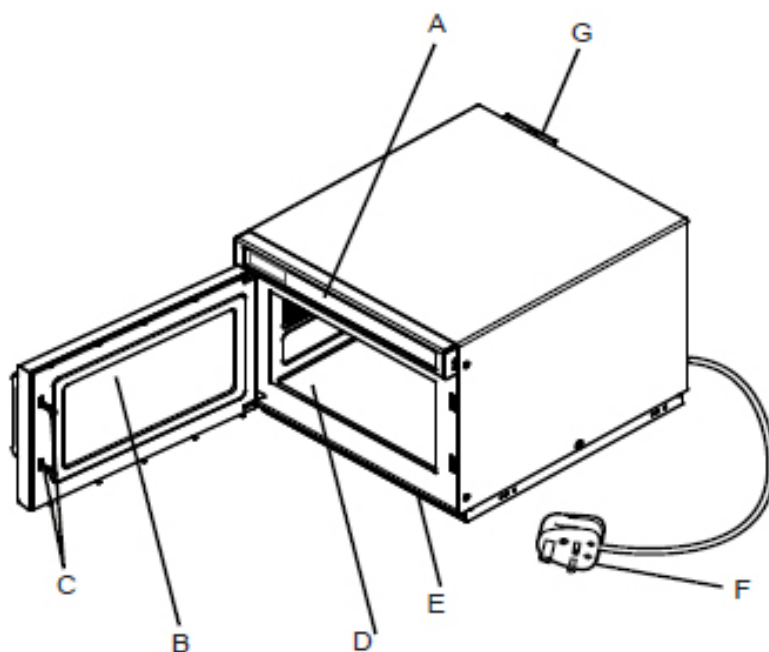

- A) Panel de control
- B) Ventana de observación
- C) Sistema de cierre de seguridad
- D) Placa cerámica
- E) Filtro
- F) Enchufe
- G) Ventilación

- Nota:**
- 1) No fuerce la placa cerámica.
 - 2) Introduzca y saque los utensilios con cuidado durante su funcionamiento para evitar dañar la placa cerámica.
 - 3) Después de usarlo, no toque la placa cerámica con la mano para evitar quemarse debido a las altas temperaturas.

INSTALACIÓN EN ENCIMERA

Retire el material de embalaje y los accesorios. Examine el horno para ver si presenta daños como abolladuras o la puerta rota. No instale el horno si está dañado.

Cuerpo del microondas: Retire la película protectora de la superficie del cuerpo del horno microondas.

INSTALACIÓN

1. Seleccione una superficie nivelada que le permita contar con un espacio abierto suficiente para los conductos de ventilación de entrada y salida (Figura 1).

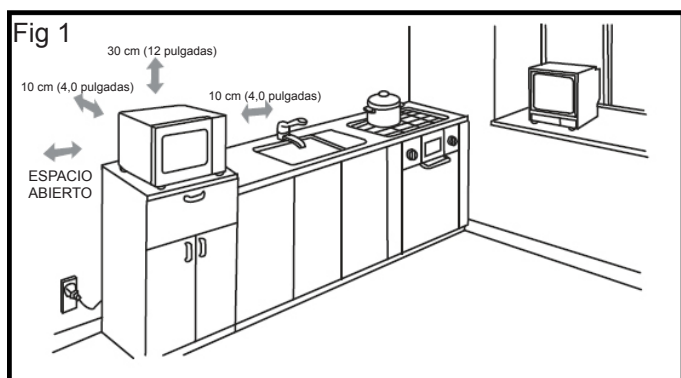

Se debe dejar un espacio de 10 cm entre el aparato y las paredes derecha y posterior y un espacio de 30 cm en la parte superior. Nunca desmonte los pies del microondas ni bloquee la entrada de aire y la abertura de salida de gases. El lateral izquierdo debe contar con espacio abierto.

- 1) El bloqueo de las aberturas de entrada o salida puede dañar el horno.
- 2) Coloque el horno tan lejos de equipos de radio y televisión como sea posible. El funcionamiento del horno microondas puede causar interferencias a la recepción de su radio o televisión.
- 3) Enchufe el horno en una toma doméstica estándar. Asegúrese de que la tensión y frecuencia sean las mismas que la tensión y frecuencia indicadas en la etiqueta de características del aparato.
- 4) Advertencia: El enchufe hembra, los dispositivos eléctricos o aquellos que sean susceptibles de verse afectados por el calor y la humedad se deben mantener alejados de los conductos de ventilación del horno.

2. Apilamiento e instalación del horno microondas La altura de apilamiento máxima debe ser de dos capas. Para la instalación con un apilamiento específico, proceda como se indica a continuación:

- (A) Desatornille y retire la placa de instalación y a continuación apriete los tornillos.
- (B) Retire los cuatro tornillos como se muestra en la figura.
- (C) Instale la placa de montaje en la posición inferior y apriete los tornillos que están simplemente aflojados.

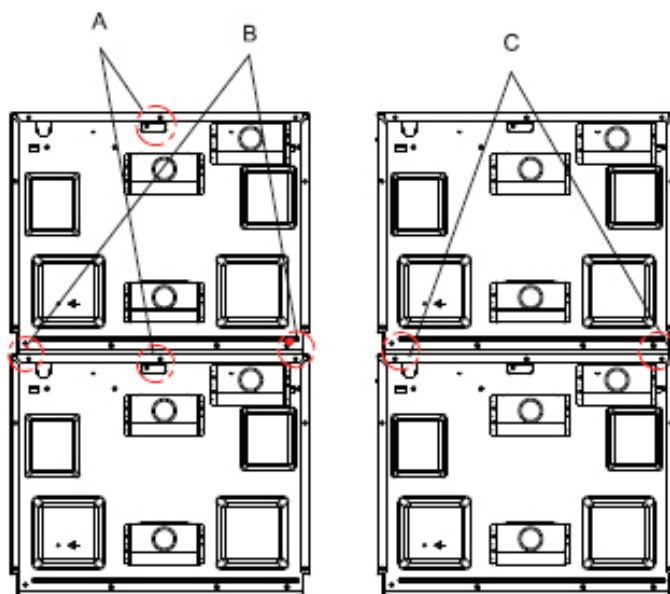

INSTRUCCIONES DE LIMPIEZA

Mantenga el horno siempre limpio.

1. Limpieza de la ventana de vidrio, el panel interior de la puerta y la parte delantera del horno

Para conseguir mejores prestaciones y mantener un grado de seguridad elevado, el panel interior de la puerta y la parte delantera del horno deben estar exentos de acumulaciones de grasa o alimentos. Limpie estas superficies con un detergente suave, aclárelas y séquelas. No utilice nunca materiales en polvo o paños abrasivos.

2. Limpieza del panel de control y las piezas de plástico

No use detergente ni aerosoles líquidos alcalinos para limpiar el panel de control y las piezas de plástico, ya que esto puede provocar daños a estas partes.

Utilice un paño seco (no empapado) para limpiar estas partes.

3. Limpieza del interior del horno

Después de usarlo, asegúrese de limpiar las salpicaduras de líquido y aceite, así como los restos de alimentos, tan rápido como sea posible. Si utiliza el horno cuando está sucio, su eficacia se reduce y la suciedad se adhiere a la superficie del horno y puede provocar malos olores. Limpie el interior con un paño impregnado en agua tibia con un detergente suave disuelto en la misma y a continuación aclare el jabón con un paño húmedo.

4. Limpie el sistema anti-aceite regularmente para evitar obstrucciones. De lo contrario, las acumulaciones de aceite caerán sobre los alimentos.
5. Limpie el filtro regularmente. Si el filtro se obtura, el horno calentará excesivamente los alimentos.
6. Cuando utilice el horno, la posición del sistema anti-aceite y el filtro debe ser correcta para evitar producir daños a otras piezas (véase Instalación en las páginas 19 y 20).

PRECAUCIÓN: No limpie las superficies pintadas o plásticas del horno con lejía, disolventes u otros agentes limpiadores, ya que esto puede provocar que estas partes se disuelvan o afilen.

FUNCIONAMIENTO

Panel de control y funciones

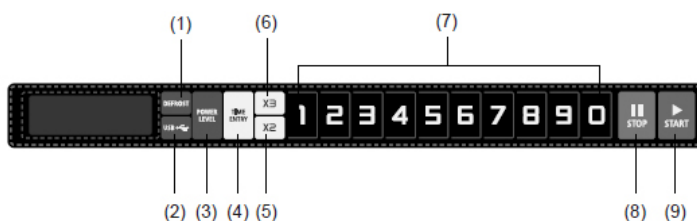

- (1) Botón de descongelación
- (2) Botón USB
- (3) Botón del nivel de potencia
- (4) Botón de programación del tiempo
- (5) Botón de tiempo doble
- (6) Botón de tiempo triple
- (7) Botones numéricos
- (8) Botón de detención
- (9) Botón de inicio

INSTRUCCIONES DE FUNCIONAMIENTO
Apéndice A Opciones del usuario

Los elementos en negrita siguientes son los valores predeterminados.

Opción	Configuración	Descripción
1 Tono de fin del ciclo de cocinado	OP:10	Tono de 3 segundos
	OP:11	Tono continuo
	OP:12	5 tonos rápidos, repetitivos
2 Volumen del indicador acústico	OP:20	Indicador acústico apagado
	OP:21	Bajo
	OP:22	Medio
3 Indicador acústico encendido/apagado	OP:23	Alto
	OP:30	Sonido del teclado apagado
4 Ventana del teclado	OP:31	Sonido del teclado encendido
	OP:40	15 segundos
	OP:41	30 segundos
	OP:42	60 segundos
5 Cocinado sobre la marcha	OP:43	120 segundos
	OP:50	Cocinado sobre la marcha desactivado
6 Restablecimiento de la puerta	OP:51	Sobre la marcha activado
	OP:60	Restablecimiento de la puerta desactivado
7 Tiempo máximo	OP:61	Restablecimiento de la puerta activado
	OP:70	Tiempo máximo de cocinado 60 minutos
8 Programación manual	OP:71	Tiempo máximo de cocinado 10 minutos
	OP:80	Programación manual desactivada
9 Dígitos dobles	OP:81	Programación manual activada
	OP:90	Modo de dígitos únicos - 10 programas
0 Limpieza del filtro	OP:91	Modo de dígitos dobles - 100 programas
	OP:02	Visualización mensual, cada 30 días
	OP:03	Visualización trimestral, cada 90 días

Apéndice B Tiempos de cocinado predeterminados

El horno se debe suministrar con los tiempos de cocinado predeterminados siguientes a menos que se indique de otro modo en las especificaciones del producto.

Botón	Pantalla (tiempo)	Potencia
1	0:10	100 %
2	0:20	100 %
3	0:30	100 %
4	0:45	100 %
5	1:00	100 %
6	1:30	100 %
7	2:00	100 %
8	2:30	100 %
9	3:00	100 %
0	3:30	100 %

1. Encendido

Cuando se electrifica el horno por primera vez, se mostrará “_ _ _” en la pantalla. Si se pulsa el botón “”, el horno pasará al modo de reposo.

Nota: En el modo de reposo, la pulsación de cualquier botón no obtendrá ninguna respuesta.

2. Modo de reposo

- Entrada: el horno entrará en modo de reposo después de que hayan pasado determinados segundos en el modo de preparado para funcionar sin pulsar ninguna tecla ni abrir o cerrar la puerta. El número de segundos que deben transcurrir se programa mediante la ventana de límite de tiempo del teclado, que se configura mediante la opción del usuario 4.
- Durante el modo de reposo, la pantalla LED está apagada y no debe haber actividad en el horno.
- En caso de apertura y cierre posterior de la puerta del horno, el horno saldrá del modo de reposo y pasará al modo preparado para funcionar.

Nota: En el modo de reposo, la pulsación de cualquier botón no obtendrá ninguna respuesta. Si se pulsa el botón “”, el indicador acústico sonará una vez. no debe haber actividad en el horno.

3. Modo de preparado para funcionar

- En este modo, el horno está preparado para empezar un ciclo de cocinado manual o predeterminado.
- La apertura y cierre de la puerta mientras el horno está en modo de reposo pasará el horno a modo de preparado para funcionar.
- Durante el modo de preparado para funcionar, se mostrará “READY” en la pantalla.
- Desde el modo de preparado para funcionar, el horno puede pasar a casi todos los demás modos.

4. Modo de apertura de la puerta

- Mientras la puerta del horno esté abierta, el horno debe estar en el modo de apertura de la puerta.
- Durante este modo, la pantalla LED está apagada y si se abre la puerta durante el estado de cocinando, se mostrará una vez “DOOR” y “OPEN”, en este orden, en la pantalla. A continuación,



la pantalla LED mostrará el tiempo de cocción restante. y el ventilador y la lámpara del horno funcionan.

- 3) Cuando se cierre la puerta, el horno entrará en el modo de preparado para funcionar.



Nota: Cuando se cierre la puerta, si la opción del usuario OP:60 está seleccionada y el horno estaba ejecutando un ciclo manual o predeterminado de cocinado, el horno entrará en modo de pausa.

En todos los demás casos, el horno volverá al modo de apertura de la puerta para funcionar con la opción del usuario OP:61, la apertura y cierre de la puerta borrará toda la información acerca de un programa manual o predeterminado que se estuviera ejecutando.



5. Modo de pausa

- 1) Este modo permite que los usuarios detengan temporalmente el ciclo de cocinado para inspeccionar o agitar los alimentos.
- 2) Mientras el horno está en el modo manual de cocinado o en el modo de cocinado con un programa predeterminado, si se abre o cierra la puerta, o si se pulsa la tecla "", el horno entrará en modo de pausa.
- 3) Mientras esté en modo de pausa, la pantalla LED mostrará el tiempo de cocción restante.
- 4) El modo de pausa finalizará y volverá al modo de reposo de la misma forma que el modo de preparado para funcionar, dependiente de la Opción del usuario 4. Además, si se pulsa el botón "", el horno entrará inmediatamente en el modo de preparado para funcionar. O, si pulsa el botón "", el horno entrará en el modo de funcionamiento.

6. Modo manual de cocinado

- 1) Mientras está en este modo, el usuario puede introducir manualmente un tiempo de cocción y un nivel de potencia.
- 2) Mientras el horno está en el modo de preparado para funcionar, pulsando la tecla "Time Entry" en el teclado, el horno pasará al modo manual de cocinado.
- 3) Durante este modo, se mostrará "00:00" en la pantalla para que programe el tiempo que necesite.
- 4) Pulse el botón "Power Level", se mostrará "%POWER" en la pantalla. Pulse los botones numéricos para seleccionar el nivel de potencia que desee y se iluminará la potencia correspondiente. Si desea seleccionar el nivel de a plena potencia, pulse "1" y "0" sucesivamente. A continuación, se mostrará "%POWER" en la pantalla.
- 5) Durante el proceso de configuración, pulse " para entrar en el modo manual de cocinado. Pulse " para entrar en el modo de preparado para funcionar.

7. Modo manual de cocinado

- 1) Este modo permite el cocinado de los alimentos. Mientras está en el modo manual de cocinado, pulse la tecla " para que el horno comience a funcionar en el modo manual de cocinado.
- 2) Durante este modo, se muestra el tiempo de cocción restante en la pantalla. El ventilador y la lámpara funcionarán.
- 3) Cuando termine el programa de cocinado, el horno entrará en el modo de fin del ciclo de cocinado. Si pulsa el botón " en este modo, el horno entrará en modo de pausa.

8. Modo de fin del ciclo de cocinado

- 1) Una vez finalizado el tiempo del modo manual de cocinado, o del modo de cocinado con un programa predeterminado, el horno entrará en el modo de fin del ciclo de cocinado.

- 2) Durante este modo, se muestra "End" en la pantalla.
- 3) Si la opción del usuario OP:11 u OP:12 está seleccionada, el horno continuará sonando hasta que el usuario acepte la alarma y abra o cierre la puerta o pulse la tecla "". Si la opción del usuario OP:10 está seleccionada, después del tono de 3 segundos, la pantalla del horno mostrará "DONE". Después del tono, se mostrará "READY" en la pantalla y el horno entrará en el modo de reposo y no realizará ninguna acción durante un cierto periodo de tiempo.



9. Modo de cocinado con un programa predeterminado

- 1) Este modo permite cocinar los alimentos con la pulsación de una sola tecla. Mientras está en el modo de preparado para funcionar, al pulsar una de las diez teclas numéricas del teclado, el horno ejecutará el programa predeterminado asociado a esa tecla.
- 2) Durante este modo, la pantalla mostrará el tiempo de cocción restante. Si se trata de un cocinado multietapa, el tiempo de cocción restante no muestra el tiempo de cocción de una etapa concreta.
- 3) Cuando termine el programa de cocinado, el horno entrará en el modo de fin del ciclo de cocinado. Si pulsa el botón " en este modo, el horno entrará en modo de pausa.

10. Cocinado sobre la marcha

- 1) Mientras el horno está cocinando, si la opción del usuario OP:51 está seleccionada, al pulsar los botones numéricos, comenzará automáticamente el programa de cocinado predeterminado.
- 2) La pantalla mostrará el tiempo de cocción restante.
- 3) Cuando termine el programa de cocinado, el horno entrará en el modo de fin del ciclo de cocinado.

11. Función de descongelación

- 1) En el modo de preparado para cocinar, pulse el botón, "DEFROST", se mostrará "00:00" en la pantalla.
- 2) Pulse los botones numéricos para programar un tiempo de descongelación. El tiempo máximo es de 99 minutos y 99 segundos.
- 3) (4) Pulse " para iniciar la descongelación. La potencia predeterminada en este caso es el nivel de potencia del 20 %.
- 4) (4) Se mostrará el tiempo de cocción restante en la pantalla. Cuando termine el programa de cocinado, el horno entrará en el modo de fin del ciclo de cocinado. Si pulsa el botón " en este modo, el horno entrará en modo de pausa.



12. Modo de programación

Este modo permite que el usuario asigne tiempos de cocinado y niveles de potencia al botón de pulsación única.

- 1) Abra la puerta y pulse "1" durante 5 segundos, el indicador acústico sonará una vez y el horno entrará en el modo de programación.
- 2) Se mostrará "PROGRAM" en la pantalla.
- 3) Configuración de un programa: Pulse un botón numérico para guardar el programa en esa posición. 2 segundos más tarde, la pantalla mostrará el tiempo asociado a ese botón numérico.
- 4) Programación del tiempo: Pulse los botones numéricos para programar un tiempo.
- 5) Pulse el botón "POWER LEVEL", se mostrará "%POWER" en la pantalla. Pulse los botones numéricos para seleccionar el

nivel de potencia que desee y se iluminará la potencia correspondiente. Si desea seleccionar el nivel de a plena potencia, pulse "1" y "0" sucesivamente. A continuación, se mostrará "%POWER" en la pantalla. Si no selecciona ninguna potencia, se usará la potencia del 100 %, que es la predeterminada.

Nota: Programe primero el tiempo y a continuación el nivel de potencia.

- 6) Tras programar el tiempo y la potencia, pulse  para guardar el programa de cocinado. Una vez guardado el programa, se mostrará "PROGRAM" en la pantalla.
- 7) Si el tiempo total de cocinado supera la opción del usuario 7 de tiempo MÁX., cuando pulse  para guardar el programa, el indicador acústico sonará brevemente tres veces para indicarle que no se puede utilizar ese tiempo y a continuación la pantalla volverá a mostrar "PROGRAM". El tiempo programado antes no cambiará.
- 8) Cierre la puerta para que el horno vuelva al modo de preparado para funcionar.

Si pulsa el botón  durante el proceso de configuración, el horno volverá al modo de apertura de la puerta.

El programa no guardado se perderá. Si hay un programa guardado mediante el procedimiento de memorización de programas, pulse el botón numérico correspondiente y el programa memorizado comenzará automáticamente. Si no hay ningún programa guardado, el indicador acústico le alertará cuando pulse el botón numérico y el horno no funcionará.

Por ejemplo: memorización de un programa de cocinado
Nivel de potencia del 70 % y tiempo de cocción de 1 minuto y 25 segundos.

- Paso 1: Abra la puerta y pulse el botón numérico "1" durante 5 segundos; se mostrará "PROGRAM" en la pantalla.
- Paso 2: Pulse el botón numérico "3"; se mostrará "P:03" en la pantalla. Tras dos segundos, la pantalla mostrará el tiempo correspondiente ":30".
- Paso 3: Pulse los botones numéricos "1", "2" y "5", en este orden, para introducir el tiempo de cocción.
- Paso 4: Pulse el botón "7", se mostrará "1:25 70" en la pantalla. Configuración finalizada.
- Paso 5: Pulse  para guardar la configuración. Cuando desee utilizar este programa la próxima vez, bastará con pulsar "3" para que comience.

Nota:

1. Si se interrumpe el suministro eléctrico, el programa guardado no se perderá.
2. Si necesita volver a configurar el programa, siga los pasos anteriores.
3. Si pulsa  en el último paso, el horno volverá al modo de preparado para funcionar. La configuración no se utilizará.

13. Cocinado durante tiempos dobles/triples

- 1) Si se pulsa el botón "X2" o "X3" en el modo de preparado para funcionar, seguido del inicio de un programa predeterminado, o si se pulsa el botón "X2" o "X3" en un plazo de 5 segundos del inicio de un programa predeterminado, el horno comenzará a cocinar con el doble o triple del tiempo predeterminado de cocinado, respectivamente.
- 2) Pulse "X2"; se mostrará "DOUBLE" en la pantalla. Pulse "X3"; se mostrará "TRIPLE" en la pantalla. Cuando pulse los botones numéricos, la pantalla LED mostrará el tiempo predeterminado para ese programa.

Por ejemplo, el botón numérico "5" y su tiempo predeterminado que es de 1 minuto. A continuación, pulse "X2" y el tiempo cambiará a $1:00 \times 2 = 2$ (2 minutos).

- 3) Cuando termine el programa de cocinado, el horno entrará en el modo de fin del ciclo de cocinado.

14. Programación del cocinado por etapas

Esto permite que el usuario cocine los alimentos en el modo de cocinado manual o predeterminado.

- 1) Se pueden configurar tres etapas en la mayoría de los modos de cocinado predeterminados o programados.
Después de programar la potencia y el tiempo para la primera etapa, pulse "Time Entry" para configurar la segunda etapa. Repita la misma operación para configurar la tercera etapa.
- 2) Cuando configure la segunda y tercera etapas, pulse "Time Entry", se mostrará "STAGE-2" y "STAGE-3", respectivamente, en la pantalla.
- 3) Pulse el botón  para empezar a cocinar.



Ejemplo: En el modo de programación, pulse el botón numérico "3" para programar dos etapas de cocinado. La primera etapa es PL7 y su tiempo es 1 minuto y 25 segundos. La segunda etapa es PL5 y su tiempo 5 minutos y 40 segundos. Las etapas se programan como se indica a continuación.

- a. Abra la puerta y pulse el botón numérico "1" durante 5 segundos; se mostrará "PROGRAM" en la pantalla.
- b. Pulse el botón numérico "3"; se mostrará "P:03" en la pantalla. Tras dos segundos, la pantalla mostrará el tiempo correspondiente ":30".
- c. Pulse "1", "2" y "5", en este orden, para introducir el tiempo de cocción. Se mostrará "1:25" en la pantalla.
- d. Pulse "Med-Hi 70%", se mostrará "1:25 70" en la pantalla. La programación de la primera etapa ha finalizado.
- e. Pulse "Time Entry"; se mostrará "STAGE-2" en la pantalla.
- f. Pulse los botones "5", "4" y "0", en este orden; se mostrará "5:40" en la pantalla.
- g. Pulse "Medium 50%", se mostrará "5:40 50" en la pantalla. La programación de la segunda etapa ha finalizado.
- h. Pulse el botón  para empezar a cocinar.
- i. El tiempo total va descendiendo.

15. Función de limpieza del filtro



- 1) Si está seleccionada la opción del usuario OP:01 y se alcanza el tiempo programado, el horno recordará al usuario que debe limpiar el filtro.

Nota: El horno debe estar electrificado.

- 2) La pantalla mostrará "CLEAN FILTER". En este momento, al pulsar el botón  o abrir la puerta, el horno entrará en modo de preparado para funcionar.
- 3) Si no desea limpiar el filtro, mantenga pulsado el botón  durante 3 segundos para borrar la información del recordatorio. De lo contrario, el horno se lo recordará durante todo el tiempo que permanezca en modo de reposo.

16. Modo de opciones de uso

Este modo permite que el usuario seleccione entre diversas formas de funcionamiento del horno.

- 1) Abra la puerta del horno y pulse la tecla "2" durante 5 segundos. El indicador acústico sonará una vez y entrará en este modo.
- 2) La pantalla mostrará "OP:- -".
- 3) Pulse cualquier botón numérico para entrar en la configuración del modo correspondiente.
Por ejemplo: para configurar el volumen del indicador acústico como medio. Pulse "2"; se mostrará "OP:22" en la pantalla.
Si desea cambiarlo, mantenga pulsado "2" y la pantalla mostrará cíclicamente "OP:20", "OP:21", "OP:22", "OP:23", "OP:20".
- 4) Pulse "" para guardar la configuración actual. Una vez guardada, se volverá a mostrar "OP:- -".
- 5) Durante el proceso de configuración, pulse "" para entrar en el modo de apertura de la puerta. Cierre la puerta y entrará en el modo de preparado para funcionar.
- 6) Si no se pulsa el botón "" en la última etapa, el programa no se podrá guardar, sino que permanecerá de la forma anterior.

17. Configuración predeterminada

En el modo de preparado para funcionar, pulse "" y "0" para cocinar con la configuración predeterminada.

- 1) Pulse "" y "0", el indicador acústico sonará una vez y se mostrará "CHECK" en la pantalla.

Si el horno está en la configuración predeterminada, la pantalla mostrará "11". Tras tres segundos, el horno entrará en el modo de preparado para funcionar. Pulse "" para cancelar el mensaje de la pantalla y volver al estado de preparado para funcionar.

Si el horno no está en la configuración predeterminada, la pantalla mostrará "00". Pulse "" para acceder a la configuración predeterminada, la pantalla mostrará "CLEAR". El indicador acústico sonará una vez y, después de la comprobación automática, la pantalla mostrará "11" o "00".

- 2) Si no pulsa "" cuando la pantalla muestra "00", la configuración se cancelará.

Nota: Tenga cuidado al realizar esta operación, ya que restablecerá todos los valores a la configuración predeterminada.

LIMPIEZA DEL FILTRO

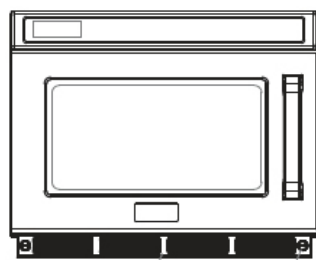

Filtro Tornillos del filtro

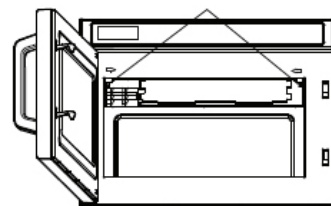

¡Precaución! Asegúrese de que la protección antisalpicaduras esté instalada correctamente antes de utilizar el horno microondas.

El filtro delantero funciona como entrada de aire y se debe limpiar regularmente para mantener la cámara del horno limpia.

1. Gire los tornillos hacia la izquierda para desatornillarlos, retire el filtro y lávelo con agua jabonosa tibia.
2. Instale la protección del filtro. Gire los tornillos hacia la derecha para atornillarlos y fijar el filtro
3. Asegúrese de que el filtro esté instalado antes de utilizar el horno microondas.
4. La configuración predeterminada tiene la función de recordar al usuario la necesidad de limpiar el filtro cada 30 días.

(6) Limpieza de la protección antisalpicaduras

1. Retirada de la protección: Sujete las dos sujeciones de la pantalla antisalpicaduras con sus manos (tal y como muestran las flechas). Ejercer la fuerza en la dirección de las flechas y, tras haber retirado las sujeciones, tire de la protección hacia abajo.
2. Limpie la protección antisalpicaduras.
3. Instalación: Sujete la protección antisalpicaduras e introdúzcala oblicuamente en la cámara de tal forma que introduzca el primer pasador en la parte posterior, en el orificio de instalación situado en la placa posterior de la cámara, y a continuación empuje la otra parte para introducir todos los pasadores en sus correspondientes orificios de instalación.

INSTALACIÓN (SUPLEMENTO)

1. La operación de conmutación de este horno microondas puede provocar fluctuaciones de tensión en el suministro eléctrico. La conmutación de este horno en condiciones de un suministro eléctrico con una tensión desfavorable puede tener efectos adversos. Este dispositivo está previsto para su conexión a un sistema de alimentación con una impedancia del sistema máxima permitida $Z_{m\acute{a}x}$ de **0,3 Ohmios** en la interfaz del suministro eléctrico del usuario. El usuario debe asegurarse de que este dispositivo esté conectado únicamente a un sistema de alimentación que satisfaga los requerimientos anteriores. Si procede, el usuario puede solicitar a la empresa responsable del suministro eléctrico público la impedancia del sistema necesaria en la interfaz.
2. Si no hay un conductor de equipotencial en el suministro eléctrico, se debe instalar un conductor de equipotencial externo en la parte posterior del aparato (véase el símbolo).

Este terminal debe estar en contacto eléctrico eficaz con todas las piezas metálicas fijas expuestas y debe permitir la conexión de un conductor con un área transversal nominal de hasta 10 mm².



Símbolo para la conexión externa de conductores de equipotencial.

IDENTIFICACIÓN Y SOLUCIÓN DE PROBLEMAS

Normal	
El horno microondas interfiere con la recepción de la televisión	La recepción de los equipos de radio y televisión puede sufrir interferencias cuando el horno microondas está funcionando. Estas interferencias son similares a la de otros dispositivos eléctricos pequeños como batidoras, aspiradoras y ventiladores eléctricos. Esto es normal.
Luz del horno tenue	En el cocinado al microondas a baja potencia, la luz del horno puede tornarse tenue. Esto es normal.
Acumulación de vapor en la puerta, salida de aire caliente por los conductos de ventilación	Durante el cocinado, los alimentos pueden desprender vapor. La mayor parte saldrá por los conductos de ventilación, pero parte de este puede acumularse en superficies frías como la puerta del horno. Esto es normal.
El horno se ha puesto en marcha accidentalmente sin alimentos en su interior.	Está prohibido hacer funcionar esta unidad sin alimentos en su interior. Es muy peligroso.

Problema	Causa posible	Remedio
El horno no se puede poner en marcha.	(1) El cable de la alimentación no está bien enchufado.	Desenchufar y volver a enchufar transcurridos 10 segundos.
	(2) Fusible quemado o el disyuntor ha saltado	Cambie el fusible o restablecer el disyuntor (en caso de reparación, esta la debe llevar a cabo personal especializado de nuestra empresa).
	(3) Problemas con la toma de alimentación.	Pruebe la toma de alimentación con otros aparatos eléctricos.
El horno no calienta	(4) La puerta no está bien cerrada.	Cierre bien la puerta.



Según la Directiva de Residuos de Equipos Eléctricos y Electrónicos (WEEE, por sus siglas en inglés), estos se deben recoger y tratar de forma independiente. Si en cualquier momento, o en el futuro, necesita desechar este producto, NO lo haga con los residuos domésticos. Envíe este producto a un punto de recogida de residuos de aparatos eléctricos y electrónicos siempre que sea posible.

PN:16170000A61976



Read these instructions carefully before using your microwave oven, and keep it carefully.

If you follow the instructions, your oven will provide you with many years of good service.

SAVE THESE INSTRUCTIONS CAREFULLY

PRECAUTIONS TO AVOID POSSIBLE EXPOSURE TO EXCESSIVE MICROWAVE ENERGY

- a) Do not attempt to operate this oven with the door open since this can result in harmful exposure to microwave energy. It is important not to break or tamper with the safety interlocks.
- b) Do not place any object between the oven front face and the door or allow soil or cleaner residue to accumulate on sealing surfaces.
- c) **WARNING:** If the door or door seals are damaged, the oven must not be operated until it has been repaired by a competent person.

ADDENDUM

If the apparatus is not maintained in a good state of cleanliness, its surface could be degraded and affect the lifespan of the apparatus and lead to a dangerous situation.

SPECIFICATIONS

Model:	MO-1817
Rated Voltage:	230V~50Hz
Rated Input Power (Microwave):	3000W
Rated Output Power (Microwave):	1800W
Oven Capacity:	17L
External Dimensions:	420x563x340mm
Net Weight:	Approx. 31.6 kg

IMPORTANT SAFETY INSTRUCTIONS WARNING

To reduce the risk of fire, electric shock, injury to persons or exposure to excessive microwave oven energy when using your appliance, follow basic precautions, including the following:

1. This appliance is not intended for use by persons (including children) with reduced physical, sensory or mental capabilities, or lack of experience and knowledge, unless they have been given supervision or instruction concerning use of the appliance by a person responsible for their safety. Children should be supervised to ensure that they do not play with the appliance.
2. If the supply cord is damaged, it must be replaced by the manufacturer, its service agent or similarly qualified persons in order to avoid a hazard. (For appliance with type Y attachment) **Warning:** Ensure that the appliance is switched off before replacing the lamp to avoid the possibility of electric shock.
3. **WARNING:** It is hazardous for anyone other than a competent person to carry out any service or repair operation that involves the removal of a cover which gives protection against exposure to microwave energy.
4. **WARNING:** Liquids and other foods must not be heated in sealed containers since they are liable to explode.
5. **WARNING:** Microwave heating of beverages can result in delayed eruptive boiling, therefore care must be taken when handling the container.
6. **WARNING:** The contents of feeding bottles and baby food jars shall be stirred or shaken and the temperature checked before consumption, in order to avoid burns.
7. Only use utensils that are suitable for use in microwave ovens.
8. When heating food in plastic or paper containers, keep an eye on the oven due to the possibility of ignition.
9. If smoke is observed, switch off or unplug the appliance and keep the door closed in order to stifle any flames.
10. Eggs in their shell and whole hard-boiled eggs should not be heated in microwave ovens since they may explode, even after microwave heating has ended.
11. The oven should be cleaned regularly and any food deposits should be removed.
12. The appliance must not be cleaned with a water jet. (for appliances intended to stand on the floor and which are not at least IPX5)
13. Failure to maintain the oven in a clean condition could lead to deterioration of the surface that could adversely affect the life of the appliance and possibly result in a hazardous situation.
14. Only use the temperature probe recommended for this oven. (for ovens provided with a facility to use a temperature-sensing probe.)
15. Read and follow the specific: "PRECAUTIONS TO AVOID POSSIBLE EXPOSURE TO EXCESSIVE MICROWAVE ENERGY".
16. Metallic containers for food and beverages are not allowed during microwave cooking.

READ CAREFULLY AND KEEP FOR FUTURE REFERENCE



TO REDUCE THE RISK OF INJURY TO PERSONS GROUNDING INSTALLATION

DANGER

Electric Shock Hazard

Touching some of the internal components can cause serious personal injury or death. Do not disassemble this appliance.

WARNING

Electric Shock Hazard

Improper use of the grounding can result in electric shock. Do not plug into an outlet until appliance is properly installed and grounded.

This appliance must be grounded. In the event of an electrical short circuit, grounding reduces the risk of electric shock by providing an escape wire for the electric current.

This appliance is equipped with a cord having a grounding wire with a grounding plug. The plug must be plugged into an outlet that is properly installed and grounded.

Consult a qualified electrician or serviceman if the grounding instructions are not completely understood or if doubt exists as to whether the appliance is properly grounded. If it is necessary to use an extension cord, use only a 3-wire extension cord.

1. A short power-supply cord is provided to reduce the risks resulting from becoming entangled in or tripping over a longer cord.
2. If a long cord set or extension cord is used:
 - 1) The marked electrical rating of the cord set or extension cord should be at least as great as the electrical rating of the appliance.
 - 2) The extension cord must be a grounding- type 3-wire cord.
 - 3) The long cord should be arranged so that it will not drape over the counter top or tabletop where it can be pulled on by children or tripped over unintentionally.

CLEANING

Be sure to unplug the appliance from the power supply.

1. Clean the inside of the oven after using with a slightly damp cloth.
2. Clean the accessories in the usual way in soapy water.
3. The door frame and seal and neighbouring parts must be cleaned carefully with a damp cloth when they are dirty.
4. Do not use harsh abrasive cleaners or sharp metal scrapers to clean the oven door glass since they can scratch the surface, which may result in shattering of the glass.
5. Cleaning Tip---For easier cleaning of the cavity walls that the food cooked can touch: Place half a lemon in a bowl, add 300ml (1/2 pint) water and heat on 100% microwave power for 10 minutes. Wipe the oven clean using a soft, dry cloth.

UTENSILS

See the instructions on "Materials you can use in microwave oven or to be avoided in microwave oven." There may be certain non-metallic utensils that are not safe to use for microwaving. If in doubt, you can test the utensil in question following the procedure below.

Utensil Test:

1. Fill a microwave-safe container with 1 cup of cold water (250ml) along with the utensil in question.
2. Cook on maximum power for 1 minute.
3. Carefully feel the utensil. If the empty utensil is warm, do not use it for microwave cooking.

4. Do not exceed 1 minute cooking time.

CAUTION

Personal Injury Hazard: It is hazardous for anyone other than a competent person to carry out any service or repair operation that involves the removal of a cover which gives protection against exposure to microwave energy.

MATERIALS YOU CAN USE IN MICROWAVE OVEN

Utensils	Remarks
Browning dish	Follow manufacturer's instructions. The bottom of browning dish must be at least 3/16 inch (5mm) above the turntable. Incorrect usage may cause the turntable to break.
Dinnerware	Microwave-safe only. Follow manufacturer's instructions. Do not use cracked or chipped dishes.
Glass jars	Always remove lid. Use only to heat food until just warm. Most glass jars are not heat resistant and may break.
Glassware	Heat-resistant oven glassware only. Make sure there is no metallic trim. Do not use cracked or chipped dishes.
Oven cooking bags	Follow manufacturer's instructions. Do not close with metal tie. Make slits to allow steam to escape.
Paper plates and cups	Use for short-term cooking/warming only. Do not leave oven unattended while cooking.
Paper towels	Use to cover food for reheating and absorbing fat. Use with supervision for a short-term cooking only.
Parchment paper	Use as a cover to prevent splattering or a wrap for steaming.
Plastic	Microwave-safe only. Follow the manufacturer's instructions. Should be labeled "Microwave Safe". Some plastic containers soften, as the food inside gets hot. "Boiling bags" and tightly closed plastic bags should be slit, pierced or vented as directed by package.
Plastic wrap	Microwave-safe only. Use to cover food during cooking to retain moisture. Do not allow plastic wrap to touch food.
Thermometers	Microwave-safe only (meat and candy thermometers).
Wax paper	Use as a cover to prevent splattering and retain moisture.

MATERIALS TO BE AVOIDED IN MICROWAVE OVEN

Utensils	Remarks
Aluminum tray	May cause arcing. Transfer food into microwave-safe dish.
Food carton with metal handle	May cause arcing. Transfer food into microwave-safe dish.
Metal or metal-trimmed Utensils	Metal shields the food from microwave energy. Metal trim may cause arcing.
Metal twist ties	May cause arcing and could cause a fire in the oven.
Paper bags	May cause a fire in the oven.
Plastic foam	Plastic foam may melt or contaminate the liquid inside when exposed to high temperature.
Wood	Wood will dry out when used in the microwave oven and may split or crack.

SETTING UP YOUR OVEN

NAMES OF OVEN PARTS AND ACCESSORIES

Remove the oven and all materials from the carton and oven cavity. Your oven comes with the following accessories:

Instruction Manual 1

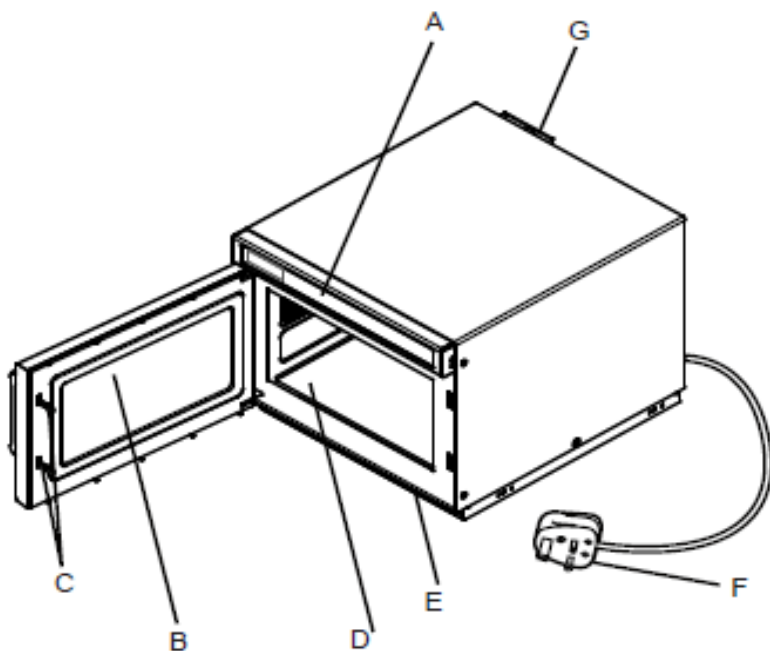

- A) Control panel
- B) Observation window
- C) Safety interlock system
- D) Ceramic board
- E) Filter
- F) Plug
- G) Ventilation

- Note:**
- 1) Don't press the ceramic board forcibly.
 - 2) Take and put the utensils gently during the operation in order to avoid damage to the ceramic board.
 - 3) After using, don't touch the ceramic board by hand in order to avoid high temperature scald.

COUNTERTOP INSTALLATION

Remove all packing material and accessories. Examine the oven for any damage such as dents or broken door. Do not install if oven is damaged.

Cabinet: Remove any protective film found on the microwave oven cabinet surface.

INSTALLATION

1. Select a level surface that provide enough open space for the intake and/or outlet vents (Figure1).

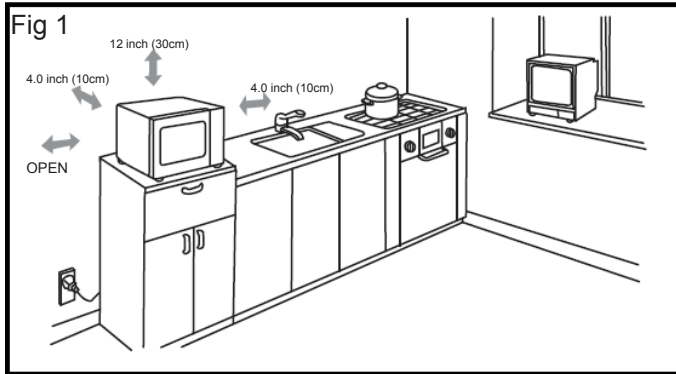

A 10-cm spacing should be kept between the appliance and right and back walls, and a 30-cm spacing kept on the top. Never dismantle the appliance's feet, nor block the air intake and exhaust opening. The left side must be open.

- 1) Blocking the intake and/or outlet openings can damage the oven.
- 2) Place the oven as far away from radios and TV as possible. Operation of microwave oven may cause interference to your radio or TV reception.
- 3) Plug your oven into a standard household outlet. Be sure the voltage and the frequency is the same as the voltage and the frequency on the rating label.
- 4) Warning: The plug socket, electric appliances or the appliance which are liable effected by heat and moisture should be kept away from any vents on the oven.

2. Stacking and installation of the microwave oven. The maximum height of stacking shall be two layers. Specific stacking installation is as follows

- (A) Unscrew and remove the mounting plate, and then tighten the screws.
- (B) Remove the four screws as shown in Figure.
- (C) Mount the mounting plate to the lower position and fix the screws that are just loosened.

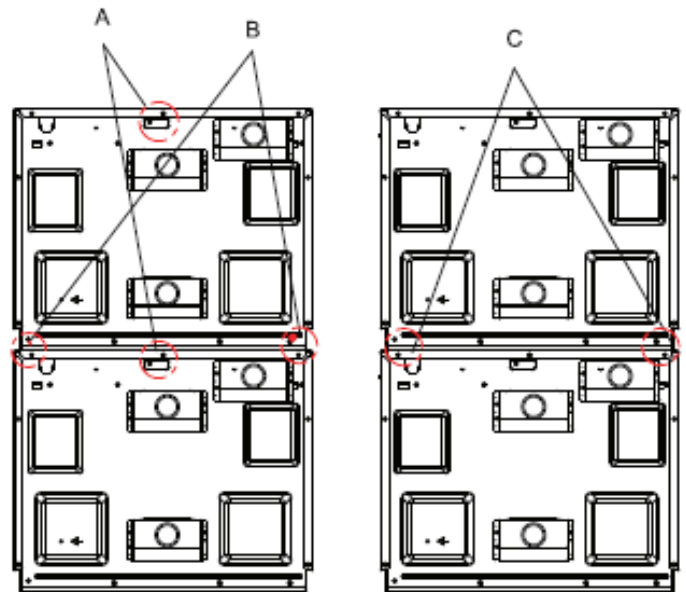

CLEANING INSTRUCTIONS

Always keep the oven clean

1. Cleaning the glass viewing window, the inner door panel and oven front face.

For best performance and to maintain the high degree of safety, the inner door panel and oven front face should be free of food or grease build-up. Wipe these parts with a mild detergent, rinse and wipe dry. Never use abrasive powders or pads.

2. Cleaning the control panel and plastic parts.

Do not apply a detergent or an alkaline liquid spray to the control panel and plastic parts, as this may cause damage to these parts.

Use a dry cloth (not a soaked cloth) to clean these parts.

3. Cleaning the oven interior

After use be sure to clean up spilled liquids, spattered oil and food debris as quickly as possible. If the oven is used when dirty, efficiency drops and the dirt gets stuck on the oven surface and may cause bad odours. Clean the interior with a cloth soaked in luke-warm water with a mild detergent dissolved in it, then rinse the soap off with a damp cloth.

4. Cleaning the oil blockage regularly, keep the oil blockage clear. Otherwise, the stain on the oil blockage will drop on the food.
5. Cleaning the filter regularly, keep it clear. The appliance will over heat when the filter is blocked.
6. When the appliance is operated, oil blockage and filter location must correct, avoiding to damage other parts (the installation in page 19 and 20).

CAUTION: Do Not wipe plastic and painted sections of the oven with bleach, thinners or other cleaning agents, as this may cause these parts to dissolve or change sharp.

OPERATION

Control Panel and Features

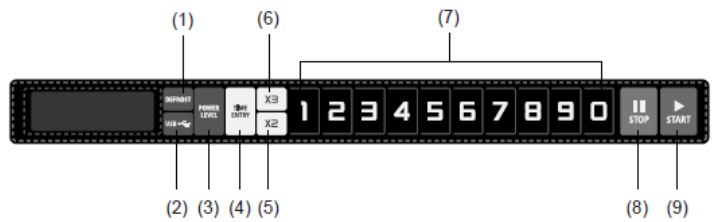

- (1) Defrost Button
- (2) USB Button
- (3) Power Level Button
- (4) Time Entry Button
- (5) Double Quantity Button
- (6) Triple Quantity Button
- (7) Number Buttons
- (8) Stop Button
- (9) Start Button



OPERATION INSTRUCTION

Appendix. A User Options

Items bolded below are the default values.

Option	Setting	Description
1 EOC Tone	OP:10	3 seconds beep
	OP:11	Continuous beep
	OP:12	5 quick beeps, Repeating
2 Beeper Volume	OP:20	Beeper Off
	OP:21	Low
	OP:22	Medium
3 Beeper On/Off	OP:23	High
	OP:30	Keybeep Off
4 Keyboard Window	OP:31	Keybeep On
	OP:40	15 seconds
	OP:41	30 seconds
	OP:42	60 seconds
5 On the Fly	OP:43	120 seconds
	OP:50	On-the-Fly Disable
6 Door Reset	OP:51	On-the-Fly Enable
	OP:60	Door reset Disable
7 Max time	OP:61	Door Reset Enable
	OP:70	60 Minute Maximum Cook Time
8 Manual Programming	OP:71	10 Minute Maximum Cook Time
	OP:80	Manual Programming Disable
9 Double Digit	OP:81	Manual Programming Enable
	OP:90	Single Digit Mode-10 programs
0 Clean filter	OP:91	Double Digit Mode-100 programs
	OP:02	Monthly-Display every 30 days
	OP:03	Quarterly-Display every 90 days

Appendix. B Default Cook Times

The oven shall ship with the following Preset Cook Times unless otherwise noted in the product Specification.

Button	Display (Time)	Power
1	0:10	100%
2	0:20	100%
3	0:30	100%
4	0:45	100%
5	1:00	100%
6	1:30	100%
7	2:00	100%
8	2:30	100%
9	3:00	100%
0	3:30	100%

1. Power Up

When the oven is electrified for the first time, “_ _ _” will display. If “” button pressed, the oven will change to idle mode.

Note: Under idle mode, any button press will no response.

2. Idle Mode

- 1) Entry. The oven shall enter idle mode after a set of seconds have expired in Ready Mode without a keyboard press or a door open and close. The number of seconds is determined by the keyboard Timeout Window, set by User Option 4.
- 2) During idle mode, the screen is blank. And there shall be no oven activity.
- 3) Opening and then closing the oven door, the oven will exit the idle mode and into ready mode.

Note: Under idle mode, any button press will no response. If “” button pressed, the buzzer will ring once. And there shall be no oven activity.

3. Ready Mode

- 1) In this mode, the oven is ready to either begin a manual or pre-set cook cycle.
- 2) Opening and closing the door while the oven is in Idle Mode will put the oven into Ready Mode.
- 3) During Ready Mode, “READY” displays.
- 4) From the Ready Mode, the oven can go to almost all of the other modes.



4. Door Open Mode

- 1) While the door of the oven is open, the oven shall be in Door Open Mode.
- 2) During this mode, the screen is blank. If the door is open during cooking state, “DOOR” and “OPEN” will display in order for once. Then the screen will display the remaining cooking time. And the fan and oven lamp work.
- 3) When the door is closed, the oven shall be enter Ready Mode.

Note: When the door is open, if User Option OP:60 is selected and the oven was running a manual or preset cook cycle, the oven shall enter Pause Mode.



In all other cases, the oven shall return to Door open Mode with User Option OP:61 set, opening and closing the door will clear out any information about a Manual or Preset Program which was running.

5. Pause Mode



- 1) This mode allow the users to temporarily stop the cooking cycle to inspect or stir the food item.
- 2) While in Manual Cook Mode, or Preset Program Cook Mode, if the door is open or closed, or if the “” pad is pressed, the oven will enter Pause Mode.
- 3) While paused, the screen will display the remaining cooking time.
- 4) Pause Mode will expire back to Idle Mode in the exact fashion as Ready Mode, dependent on User Option 4. Additionally, if the “” button is pressed, the oven shall immediately enter Ready Mode. OR if press “” button, the oven will go into working mode.



6. Manual Cook Entry Mode

- 1) The user may manually enter a cook time and power level while in this mode
- 2) While the oven is in the Ready Mode, pressing the "Time Entry" pad on the keyboard will put the oven into Manual Cook Entry Mode.
- 3) During this mode, "00:00" displays, input the time you need.
- 4) Press "Power Level" button, "%POWER" displays. Press number buttons to select power level you want, and the corresponding power will light. If you want to choose full power level, press "1" and "0" successively. Then the screen will display "%POWER".
- 5) During setting process, press " " to enter Manual Cook Mode. Press " " to enter Ready Mode.

7. Manual Cook Mode

- 1) This mode allows cooking of the food items. While in Manual Cook Entry Mode, pressing the " " pad will cause to the oven to begin Manual Cook Mode.
- 2) During this mode, remaining cooking time displays. The fan and oven lamp will work.
- 3) When cooking program finish, the oven will enter End of Cook Cycle Mode. If you press " " button under this mode, the oven will enter Pause Mode.

8. End of Cook Cycle Mode

- 1) After the time has expired in a Manual Cook Mode, or a Preset Program Cook Mode, the oven shall go into The End of Cook Cycle Mode.
- 2) During this mode, "End" displays.
- 3) If either User Option OP:11 or "OP:12" is selected, the oven shall continue to sound until the user acknowledges this by either opening and closing the door or pressing the " " pad. If User Option OP:10 is selected, after the 3 second beep, the oven shall display "DONE". After the beep, "READY" will display and the oven will enter Idle Mode without any operation for a period of time.



9. Preset Program Cook Mode

- 1) This mode allows cooking of food items through a one pad touch operation. While in Ready Mode, pressing number buttons will cause the oven to run the Preset Program associated with that number button.
- 2) During this mode, the screen displays the remaining cooking time. If it is multi-stage cooking, the total remaining cooking time displays not a particular stage cooking time.
- 3) When cooking program finish, the oven will enter End of Cook Cycle Mode.
If you press " " button under this mode, the oven will enter Pause Mode.

10. On the Fly Cooking

- 1) While the oven is cooking, if User Option OP:51 is selected, press number buttons, the preset cooking program will start automatically.
- 2) The screen displays the remaining cooking time.
- 3) When cooking program finish, the oven will enter End of Cook Cycle Mode.

11. Time Defrost Function



- 1) In Ready Mode, Press "DEFROST" button, screen will display "00.00".
- 2) Press number buttons to input defrosting time. The maximum time is 99 minutes and 99 seconds.
- 3) (4) Press " " to start defrosting. The default power is power level 20%.
- 4) (4) The remained cooking time will be displayed. When cooking program finish, the oven will enter End of Cook Cycle Mode. If you press " " button under this mode, the oven will enter Pause Mode.

12. Programming Mode

This mode allows the user to assign cook times and power levels to the once touch button.

- 1) Open the door and press "1" for 5 seconds, the buzzer will sound once and enter to Programming Mode.
- 2) "PROGRAM" displays.
- 3) Setting Program: Press number button to set the program. 2 seconds later, the screen will display the time associate with that number button.
- 4) Input the time: Press number buttons to input time.
- 5) Press "POWER LEVEL" button, "%POWER" displays. Press number buttons to select power level you want, and the corresponding power will light. If you want to choose full power level, press "1" and "0" successively. Then the screen will display "%POWER". If no power chosen, 100% power is default.

Note: Set the time first, then choose the power.

- 6) After setting the time and power, press " ", the cooking program will be saved. When the program saved, "PROGRAM" displays.
- 7) If all the cooking time exceeds the MAX. time User Option 7, when press " " to save the program, the buzzer will sound three times briefly to tell you the time is no use. And then the screen turn back to display "PROGRAM". The time set before will be no change.
- 8) Close the door, the oven will turn back to Ready Mode.

If press " " button during setting process, the oven turn to Door Open Mode.

The program that not saved will be lost. If there is program saved as memory procedure, press the related number button, the saved program will start. If no saved program, the buzzer will alarm when pressing number button and it will not work.

For example: set the program as memory cooking. Power level 70% and cooking time is 1 minute and 25 seconds

Step 1: Open the door, press number button "1" for 5 seconds, "PROGRAM" displays.

Step 2: Press number button "3", the screen will display "P:03". After two seconds, the screen will display the related time ":30".

Step 3: Press number buttons "1", "2" and "5" to input the cooking time.

Step 4: Press "7" button, "1:25 70" displays. Setting finished

Step 5: Press " " to save. When use the program next time, just press "3", the related program will start.

Note:

1. If the electricity is cut off, the saved program will not lost.
2. If the program need to reset, just repeat the above steps.

3. If press "" at the last step, it will turn back to Ready Mode. The setting will be no use.

13. Double/Triple Quantity cooking

- 1) If the "X2" or "X3" button is pressed in Ready Mode, followed by the starting of a Preset Program, or if the "X2" or "X3" button is pressed in 5 seconds of starting a Preset Program, the oven will start cooking with the quantity preset cooking time.
- 2) Press "X2", "DOUBLE" displays. Press "X3", "TRIPLE" displays. When press number buttons, the screen will display the quantity preset time.

For example, number button "5" and its preset time is 1 minute. Then press "X2", then time will change to 1:00*2=2 (2 minutes)

- 3) When cooking program finish, the oven will enter End of Cook Cycle Mode.

14. Stage Cooking Programming

This allows the user to cook food items at manual cook mode and programming mode.

- 1) Three stages can be set at most under cooking mode or programming mode.

After setting the power and time for the first stage, press "Time Entry" to set the second stage. And the same step to set the third stage.

- 2) When setting the second, third stage, press "Time Entry", "STAGE-2", "STAGE-3" displays.
- 3) Press "" button to start cooking.



Example: In programming mode, press number buttons "3" to set two stages cooking. The first stage is PL7 and time is 1 minute 25 seconds. The second stage is PL5 and 5 minutes and 40 seconds. The steps are as follows.

- a. Open the door, press number button "1" for 5 seconds, "PROGRAM" displays.
- b. Press number button "3", the screen will display "P:03". After two seconds, the screen will display the related time ":30".
- c. Press "1", "2", "5" to input the cooking time. "1:25" displays.
- d. Press "Med-Hi 70%", "1:25 70" displays. The first stage is finished.
- e. Press "Time Entry", "STAGE-2" displays.
- f. Press "5", "4", "0" button, "5:40" displays.
- g. Press "Medium 50%", "5:40 50" displays. The second stage is finished.
- h. Press "" button to start cooking.
- i. The total time counts down.

15. Filter Cleaning Function

- 1) If User Option OP:01 is selected and the setting time arrives, the oven will remind the user to cleaning the filter.

Note: The oven must be electrified.

- 2) The screen will display "CLEAN FILTER". At this time, pressing "" button or opening the door will put the oven into Ready Mode.
- 3) If you do not need to clean the filter, press "" button and hold for 3 seconds to clear out the reminder information. Otherwise, the oven will remind you all the time during Idle Mode.

16. Use Option Mode



This allows the user choose between various ways for the oven to operate.

- 1) Open the oven door and press "2" pad for 5 seconds. The buzzer sounds once and enter this mode.
- 2) The screen displays "OP: - -".

- 3) Press any number button to enter related mode setting.

For example: to set the voice of the buzzer to medium. Press "2", "OP:22" displays.

If you want to change, keep pressing "2", the screen displays "OP:20", "OP:21", "OP:22", "OP:23", "OP:20" in cycle.

- 4) Press "" to save the current setting. After saved, "OP: - -" display again.
- 5) During setting process, press "" to enter Door Open Mode. Close the door will enter Ready Mode.
- 6) If "" button not pressed at the last step, the program cannot be saved but stay at previous way.

17. Factory-default setting

In the Ready Mode, pressing "" and "0" to factory-default setting.

- 1) Press "" and "0", the buzzer sounds once, and the screen will display "CHECK".

If it is in the factory-default setting, the screen will display "11", after three seconds, the oven turn to the ready mode Press "" to cancel the display and back to ready back in the process of display.

If not in the factory-default setting, the screen will display "00", press "" to the factory-default setting, the screen will display "CLEAR". the buzzer sounds once, after self-testing, the screen will display "11" or "00".

- 2) If do not press "" when the screen display "00", the setting will cancel.

Note: Be careful in the operation as it will restore all configure to factory-default setting.

FILTER CLEANING

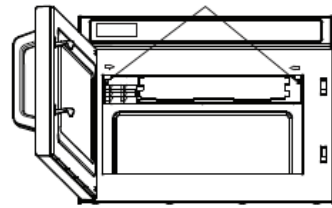
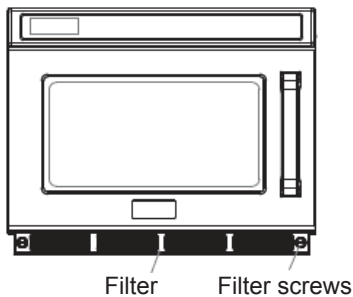

Caution! Make sure the splash shield is installed correctly before use of the microwave oven!

The front filter serves as the air inlet; the filter should be cleaned on time to keep the chamber clean.

1. Turn counterclockwise to unscrew and take down the filter; and wash it with warm soap water;
2. Install the filter screen Tighten clockwise the screws to fix the filter;
3. Make sure the filter is installed before use of the microwave oven;
4. The factory setting has the function to remind the user of washing the filter every 30 days.

(6) Splash shield cleaning

1. Detaching: Hold the two buckle positions in front of the splash shield with your hands (as shown by the arrows). Exert your strength following the direction of the arrows and pull downwards after you have pulled out the buckles:
2. Wash the splash shield:
3. Installation: Pick up the splash shield and obliquely put it into the chamber in the way that insert the first pin at the rear into the positioning hole on the rear plate of chamber, then push the other side to insert all positioning pins into their positioning holes.

INSTALLATION (SUPPLEMENT)

1. The switching operation of this microwave oven can cause voltage fluctuations on the supply line. The operation of this oven under unfavorable voltage supply conditions can have adverse effects. This device is intended for the connection to a power supply system with a maximum permissible system impedance Z_{max} of **0.3 Ohms** at the interface point of the user's supply. The user has to ensure that this device is connected only to a power supply system which fulfills the requirement above. If necessary, the user can ask the public power supply company for the system impedance at the interface point.
2. If there is no equipotential bonding conductor in the electric supply, an external equipotential bonding conductor must be installed at the rear of the appliance (see symbol).

This terminal shall be in effective electrical contact with all fixed exposed metal parts and shall allow the connection of a conductor having a nominal cross-sectional area up to 10 mm².



Symbol for the external connection of equipotential bonding conductors

TROUBLE SHOOTING

Normal	
Microwave oven interfering TV reception	Radio and TV reception may be interfered when microwave oven operating. It is similar to the interference of small electrical appliances, like mixer, vacuum cleaner, and electric fan. It is normal.
Dim oven light	In low power microwave cooking, oven light may become dim. It is normal.
Steam accumulating on door, hot air out of vents	In cooking, steam may come out of food. Most will get out from vents. But some may accumulate on cool place like oven door. It is normal.
Oven started accidentally with no food in.	It is forbidden to run the unit without any food inside. It is very dangerous.

Trouble	Possible Cause	Remedy
Oven can not be started.	(1) Power cord not plugged in tightly.	Unplug. Then plug again after 10 seconds.
	(2) Fuse blowing or Circuit breaker works.	Replace fuse or reset Circuit breaker (repaired by Professional personnel of our Company)
	(3) Trouble with outlet.	Test outlet with other electrical appliances.
Oven does not heat.	(4) Door not closed well.	Close door well.



According to Waste of Electrical and Electronic Equipment (WEEE) directive, WEEE should be separately collected and treated. If at any time in future you need to dispose of this product please do NOT dispose of this product with household waste. Please send this product to WEEE collecting points where available.

PN:16170000A61976



Lesen Sie diese Anleitung vor dem Gebrauch Ihrer Mikrowelle sorgfältig durch und bewahren Sie sie auf.

Befolgen Sie diese Anweisungen, um eine langfristige Betriebsdauer Ihres Geräts zu gewährleisten.

DIESE ANLEITUNG SORGFÄLTIG AUFBEWAHREN

SCHUTZMASSNAHMEN GEGEN EVENTUELLE ÜBERMÄSSIGE STRAHLUNGS AUSSETZUNG

- a) Das Gerät nicht mit offener Tür betreiben, da der Nutzer in diesem Fall schädlichen Mikrowellenstrahlungen ausgesetzt wird. Die Sicherheitsverriegelungen nicht abbrechen oder manipulieren.
- b) Legen Sie keine Gegenstände zwischen die Vorderseite und die Mikrowellentür und vermeiden Sie Schmutz- oder Reinigungsmittelreste auf den Dichtflächen.
- c) **WARNUNG:** Bei Beschädigung der Tür oder Türdichtungen, darf das Gerät nicht betrieben werden, bis es von einer sachkundigen Person repariert wurde.

ADDENDUM

Sollte die Mikrowelle in einem schlechten Zustand gehalten werden, kann die Oberfläche des Geräts abgenutzt und die Lebensdauer beeinträchtigt werden. Dies kann zu Gefahren führen.

SPEZIFIKATIONEN

Modell:	MO-1817
Nennspannung:	230V~50Hz
Nenneingangsleistung (Mikrowelle):	3000W
Nennausgangsleistung (Mikrowelle):	1800W
Rauminhalt:	17 L
Außenmaße:	420 x 563 x 340 mm
Nettogewicht:	Ca. 31,6 kg

WICHTIGE SICHERHEITSHINWEISE WARNUNG

Um Risiken wie z. B. Brände, Stromschläge, Personenschäden oder eine Gefährdung durch übermäßige Strahlungsaussetzung bei dem Betrieb Ihres Gerätes zu verringern, beachten Sie folgende Vorsichtsmaßnahmen:

1. Dieses Gerät darf nicht von Personen (einschließlich Kindern) mit eingeschränkten körperlichen, sensorischen oder geistigen Fähigkeiten sowie mangelnder Erfahrung und Kenntnissen benutzt werden, es sei denn, sie wurden von einer für ihre Sicherheit verantwortlichen Person beaufsichtigt oder in die Benutzung des Gerätes eingewiesen. Stellen Sie sicher, dass Kinder nicht mit dem Gerät spielen.
2. Bei Beschädigung des Stromkabels, muss dieses vom Hersteller, dem Kundendienst oder einer ähnlich qualifizierten Person ersetzt werden, um Gefahren zu vermeiden. (Bei Geräten mit Y-Befestigung) **Warnung:** Ziehen Sie den Netzstecker des Geräts, bevor Sie die Lampe austauschen, um einen möglichen Stromschlag zu vermeiden.
3. **WARNUNG:** Es ist gefährlich Wartungs- oder Reparaturarbeiten durchzuführen, bei denen eine Abdeckung entfernt werden muss, die vor Mikrowellenstrahlungen schützt.
4. **WARNUNG:** Flüssigkeiten und andere Lebensmittel dürfen nicht in verschlossenen Behältern erhitzt werden, diese könnten explodieren.
5. **WARNUNG:** Tassen und Gläser können beim Erhitzen in der Mikrowelle sehr hohe Temperaturen erreichen, daher ist beim Herausnehmen Vorsicht geboten.
6. **WARNUNG:** Kontrollieren Sie vor dem Verzehr die Temperatur von Babyfläschchen und Babynahrung, um mögliche Verbrennungen zu vermeiden.
7. Verwenden Sie nur Utensilien, die für den Einsatz in der Mikrowelle geeignet sind.
8. Behalten Sie die Mikrowelle beim Erhitzen von Lebensmitteln in Kunststoff- oder Papierbehältern wegen der Entzündungsgefahr im Auge.
9. Sollten Sie Rauch beobachten, schalten Sie das Gerät aus oder ziehen Sie den Netzstecker. Halten Sie die Tür geschlossen, um die Flammen zu ersticken.
10. Eier mit Schale und hartgekochte Eier nicht in der Mikrowelle erhitzen, da sie sowohl während der Erwärmung in der Mikrowelle als auch nach dem Herausnehmen explodieren können.
11. Reinigen Sie die Mikrowelle regelmäßig und entfernen Sie eventuelle Speiseablagerungen.
12. Reinigen Sie das Gerät nicht unter fließendem Wasser. (für Geräte, die auf dem Boden stehen, ab Modell IPX5)
13. Sollte die Mikrowelle nicht in einem guten Zustand gehalten werden, kann dies zu einer Abnutzung der Oberfläche führen, die die Lebensdauer des Geräts beeinträchtigt und zu möglichen Gefahren führen kann.
14. Verwenden Sie nur den für dieses Gerät empfohlenen Temperaturfühler. (für Mikrowellen, die mit einem Temperaturfühler ausgestattet sind).
15. Lesen und befolgen Sie folgendes: „SCHUTZMASSNAHMEN GEGEN EVENTUELLE ÜBERMÄSSIGE STRAHLUNGS AUSSETZUNG“.

16. Benutzen Sie keine metallischen Behälter für die Erhitzung von Lebensmitteln und Getränke in der Mikrowelle.

SORGFÄLTIG LESEN UND AUFBEWAHREN

UM DIE VERLETZUNGSGEFAHR DER NUTZER VERRINGERN ERDUNG

GEFAHR

Stromschlaggefahr

Das Berühren einiger interner Komponenten kann zu schweren Verletzungen oder zum Tod führen. Nehmen Sie das Gerät nicht auseinander.

WARNUNG

Stromschlaggefahr

Die unsachgemäße Verwendung der Erdung kann zu einem Stromschlag führen. Stecken Sie den Stecker erst in die Steckdose, wenn das Gerät ordnungsgemäß installiert und geerdet ist.

Dieses Gerät muss geerdet werden. Im Falle eines elektrischen Kurzschlusses verringert die Erdung das Risiko eines Stromschlags.

Das Gerät ist mit einem Erdungskabel mit Schukostecker ausgestattet. Stecken Sie den Stecker in eine ordnungsgemäß installierte und geerdete Steckdose.

Wenden Sie sich an einen qualifizierten Elektriker oder Kundendiensttechniker, wenn Sie die Anweisungen zur Erdung nicht vollständig verstanden oder Zweifel an der ordnungsgemäßen Erdung des Geräts haben. Verwenden Sie nur ein 3-adriges Verlängerungskabel, sollten Sie eins benötigen.

1. Dieses Gerät ist mit einem kurzen Netzkabel ausgestattet, um das Verheddern von längeren Kabeln und das Stolpern zu vermeiden.
2. Sollten Sie ein langes Netzkabel oder ein Verlängerungskabel benötigen:
 - 1) Muss die elektrische Leistung des Netzkabels oder Verlängerungskabels mindestens so hoch sein wie die elektrische Leistung des Geräts.
 - 2) Es muss sich bei dem Verlängerungskabel um ein 3-adriges Erdungskabel handeln.
 - 3) Das lange Netzkabel sollte außerhalb der Reichweite von Kindern angebracht werden und so, dass Sie nicht unbeabsichtigt darüber stolpern.

REINIGUNG

Ziehen Sie den Netzstecker des Geräts aus der Steckdose.

1. Reinigen Sie das Innere des Geräts nach dem Betrieb mit einem feuchten Tuch.
2. Reinigen Sie das Zubehör in Seifenwasser.
3. Reinigen Sie bei Verschmutzung den Türrahmen, die Dichtung und die angrenzenden Teile sorgfältig mit einem feuchten Tuch.
4. Verwenden Sie zur Reinigung des Sichtfensters keine scharfen Scheuermittel oder Metallschaber, da diese die Oberfläche zerkratzen, und das Glas zerbrechen können.
5. Reinigungstipp---Zur leichteren Reinigung der Innenwände, die durch Lebensmittel verschmutzt werden können: Legen Sie eine halbe Zitrone in eine Schüssel, fügen Sie 300 ml Wasser hinzu und erhitzen Sie sie 10 Minuten lang bei voller Leistung. Wischen Sie die Innenwände des Geräts mit einem weichen, trockenen Tuch sauber.

UTENSILIEN

Siehe Anleitung „Utensilien, die in der Mikrowelle verwendet und vermieden werden sollen“. Bestimmte nichtmetallische Utensilien können nicht in der Mikrowelle verwendet werden. Im Zweifelsfall können Sie die betreffenden Utensilien wie folgt testen.

Utensilien testen:

1. Füllen Sie 1 Tasse kaltes Wasser (250 ml) in einen mikrowellene geeigneten Behälter und legen Sie das zu testende Utensil hinein.
2. Erhitzen Sie den Behälter bei maximaler Leistung 1 Minute lang.
3. Berühren Sie vorsichtig das zu testende Utensil. Wenn das zu testende Utensil warm ist, ist es nicht für den Gebrauch in der Mikrowelle geeignet.
4. Der mit Wasser gefüllte mikrowellene geeignete Behälter nicht länger als 1 Minute erhitzen.

VORSICHT

Verletzungsgefahr: Es ist gefährlich Wartungs- oder Reparaturarbeiten durchzuführen, bei denen eine Abdeckung entfernt werden muss, die vor Mikrowellenstrahlungen schützt.

UTENSILIEN, DIE IN DER MIKROWELLE VERWENDET WERDEN KÖNNEN

Utensilien	Hinweise
Bräunungsschale	Halten Sie sich an die Anweisungen des Herstellers. Der Boden der Bräunungsschale muss sich mindestens 5 mm über dem Drehteller befinden. Bei unsachgemäßem Gebrauch kann die Drehscheibe kaputt gehen.
Essgeschirr	Nur mikrowellene geeignet. Halten Sie sich an die Anweisungen des Herstellers. Verwenden Sie kein zerbrochenes oder angeschlagenes Geschirr.
Einmachgläser	Entfernen Sie immer den Deckel. Nur zur kurzzeitigen Erwärmung von Lebensmitteln verwenden. Die meisten Einmachgläser sind nicht hitzebeständig und können zerbrechen.
Glaswaren	Verwenden Sie nur hitzebeständige Glasware. Stellen Sie sicher, dass keine metallischen Verzierungen enthalten sind. Verwenden Sie kein zerbrochenes oder angeschlagenes Geschirr.
Dampf-Gar-Beutel	Halten Sie sich an die Anweisungen des Herstellers. Verwenden Sie keine metallischen Verschlüsse. Versehen Sie den Beutel mit Schlitzen, damit der Dampf entweichen kann.
Pappbecher und Pappteller	Nur zum kurzzeitigen Aufwärmen verwenden. Lassen Sie das Gerät während der Erhitzung nicht unbeaufsichtigt.
Küchenrolle	Zum Abdecken von Lebensmitteln geeignet, kann sowohl zum Aufwärmen als auch zur Fettaufnahme eingesetzt werden. Nur für kurzzeitiges Aufwärmen und unter Beaufsichtigung.
Backpapier	Als Abdeckung verwenden, um Spritzer zu vermeiden oder um zu Dämpfen.
Kunststoff	Nur mikrowellene geeignet. Halten Sie sich an die Anweisungen des Herstellers. Sollte als „mikrowellene geeignet“ gekennzeichnet sein. Einige Kunststoffbehälter werden beim Erhitzen von Lebensmitteln weich. „Kochbeutel“ und geschlossene Kunststoffbeutel sollten nach Verpackungsanweisung in der Mikrowelle verwendet werden.
Frischhaltefolie	Nur mikrowellene geeignet. Zur Abdeckung von Lebensmitteln verwenden, somit erhalten Sie während der Erhitzung Feuchtigkeit. Die Frischhaltefolie darf nicht mit den Lebensmitteln in Kontakt kommen.

Thermometer	Nur mikrowellengeeignet (Fleisch- und Zuckerthermometer).
Wachspapier	Als Abdeckung verwenden, um Spritzer zu vermeiden und Feuchtigkeit zu erhalten.

UTENSILIEN, DIE IN DER MIKROWELLE VERMIEDEN WERDEN SOLLTEN

Utensilien	Hinweise
Aluminiumblech	Kann Funkenbildung verursachen. Lebensmittel in ein mikrowellengeeignetes Utensil umfüllen.
Lebensmittelverpackungen aus Karton mit Metallgriff	Kann Funkenbildung verursachen. Lebensmittel in ein mikrowellengeeignetes Utensil umfüllen.
Utensilien aus Metall oder mit Metallverzierung	Metall schirmt Lebensmittel vor der Mikrowellenstrahlung ab. Metallische Verzierungen können Funkenbildung verursachen.
Beutelverschluss mit Drahteinlage	Kann Funkenbildung verursachen und somit die Mikrowelle in Brand setzen.
Papiertüten	Kann die Mikrowelle in Brand setzen.
Schaumstoff	Bei einer hohen Temperatúraussetzung, kann Schaumstoff schmelzen und die Flüssigkeit im Inneren des Geräts verunreinigen.
Holz	Holz trocknet in der Mikrowelle aus und kann brechen oder reißen.

ERRICHTUNG DER MIKROWELLE

MIKROWELLENTHEILE UND ZUBEHÖR

Nehmen Sie die Teile und das Zubehör aus der Verpackung und dem Inneren des Geräts. Die Mikrowelle ist mit folgendem Zubehör ausgestattet:

Gebrauchsanweisung 1

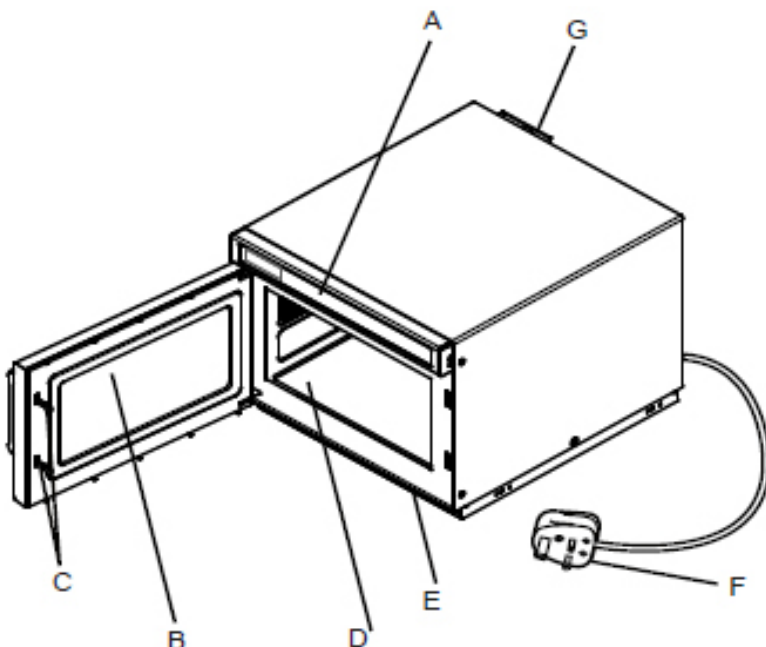

- A) Bedienfeld
- B) Sichtfenster
- C) Sicherheitsverriegelung
- D) Keramikplatte
- E) Filter
- F) Stecker
- G) Lüftung

- Hinweis:**
- 1) Keramikplatte nicht mit Gewalt einsetzen.
 - 2) Legen Sie die Utensilien während der Bedienung sanft auf die Keramikplatte um Beschädigungen zu vermeiden.
 - 3) Um Verbrennungen zu vermeiden, berühren Sie die Keramikplatte nach dem Gebrauch nicht mit der Hand.

VORBEREITUNG DER AUFBAUFLÄCHE

Entfernen Sie sämtliches Verpackungsmaterial und Zubehör. Stellen Sie sicher, dass das Gerät keine Beschädigungen, Dellen oder zerbrochene Teile aufweist. Installieren Sie das Gerät nicht, wenn es beschädigt ist.

Gehäuse: Entfernen Sie den Schutzfilm vom Gehäuse der Mikrowelle.

INSTALLATION

1. Stellen Sie das Gerät auf eine ebene Fläche mit genügend Platz für die Be- und Entlüftungsöffnungen (Abbildung 1).

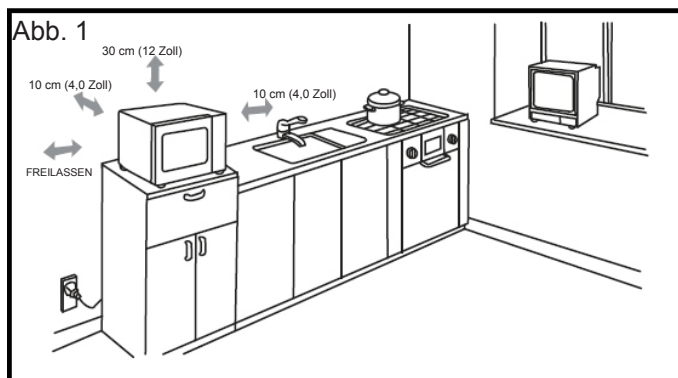

Platzieren Sie das Gerät so, dass ein Abstand von 10 cm auf der rechten und hinteren Seite des Geräts vorhanden ist. Auf der oberen Seite sollten es 30 cm Abstand sein. Entfernen Sie niemals die Füße des Geräts und versperren Sie nicht die Be- und Entlüftungsöffnungen. Lassen Sie die linke Seite frei.

- 1) Die Mikrowelle kann bei Versperrung der Be- und Entlüftungsöffnungen beschädigt werden.
- 2) Stellen Sie die Mikrowelle nicht in der Nähe von Radiogeräten oder Fernsehapparaten auf. Die Mikrowelle kann zu Störungen des Radio- oder Fernsehempfangs führen.
- 3) Schließen Sie Ihre Mikrowelle an eine gewöhnliche Steckdose an. Stellen Sie sicher, dass die Spannung und die Frequenz der Steckdose mit den auf dem Typenschild angegebenen Werte übereinstimmen.
- 4) **Warnung:** Halten Sie Steckdosen, Elektrogeräte oder Geräte, die durch Hitze und Feuchtigkeit beeinträchtigt werden können, von den Be- und Entlüftungsöffnungen der Mikrowelle fern.

2. Montage und Installation der Mikrowelle. Es dürfen maximal nur zwei Geräte aufeinander gestapelt werden. Beachten Sie folgendes

- (A) Lösen und entfernen Sie die Montageplatte und drehen Sie die Schrauben fest.
- (B) Entfernen Sie die vier Schrauben, die auf der Abbildung zu sehen sind.
- (C) Befestigen Sie die Montageplatte an der unteren Position und drehen Sie die gerade gelösten Schrauben wieder fest.

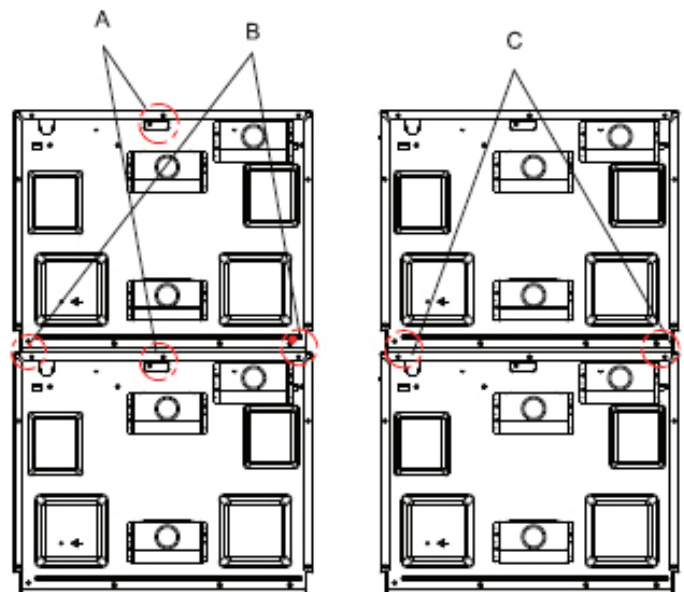

REINIGUNGSHINWEISE

Halten Sie das Gerät immer sauber

1. Reinigung des Glasfensters, der Türinnenverkleidung und der Vorderseite des Geräts.

Um eine optimale Leistung und ein hohes Sicherheitsmaß des Geräts zu garantieren, sollten die innere Türverkleidung und die Vorderseite der Mikrowelle frei von Lebensmittel und Fettablagerungen sein. Reinigen Sie diese Teile mit einem milden Reinigungsmittel und wischen Sie sie trocken. Verwenden Sie zur Reinigung niemals Scheuermittel oder ähnliches.

2. Reinigung des Bedienfeldes und der Kunststoffteile.

Tragen Sie weder Reinigungsmittel noch alkalische Flüssigkeit auf das Bedienfeld und die Kunststoffteile auf. Dies kann zu Schäden führen.

Verwenden Sie zur Reinigung dieser Teile ein trockenes Tuch.

3. Reinigung des Innenraums

Entfernen Sie verschüttete Flüssigkeiten, verspritztes Öl und Lebensmittelreste nach dem Betrieb so schnell wie möglich. Wird das Gerät in verschmutztem Zustand betrieben, sinkt die Leistung und der Schmutz bleibt auf der Oberfläche haften. Dies kann schlechte Gerüche verursachen. Reinigen Sie den Innenraum mit einem in lauwarmen Seifenwasser getränkten Tuch, wischen Sie dann die Seife mit einem feuchten Tuch ab.

4. Halten Sie das Ölschutzsystem sauber. Andernfalls können Ölreste auf die Lebensmittel tropfen.
5. Reinigen Sie den Filter regelmäßig und halten Sie ihn frei. Wenn der Filter verstopft ist, wird das Gerät überhitzt.
6. Wenn das Gerät in Betrieb ist, muss die Lage des Ölschutzsystems und des Filters korrigiert werden, um die Beschädigung anderer Teile zu vermeiden (siehe Installation auf Seite 19 und 20).

VORSICHT: Reinigen Sie Kunststoffteile sowie lackierte Teile nicht mit Bleich- und Verdünnungsmitteln oder ähnlichen Reinigungsmitteln. Die Teile können sich dadurch auflösen oder verändern.

BEDIENUNG

Bedienfeld und Funktionen

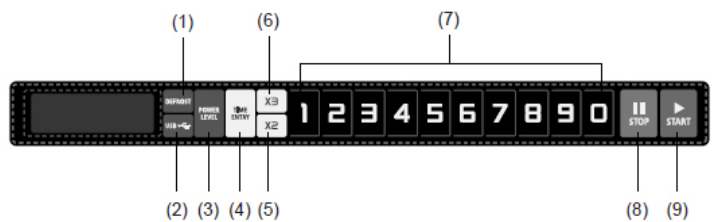

- (1) Auftautaste
- (2) USB-Taste
- (3) Taste zur Leistungsstufeneinstellung
- (4) Taste zur manuellen Zeitangabe
- (5) Betriebsmodus für doppelte Menge
- (6) Betriebsmodus für dreifache Menge
- (7) Zeitschalttasten
- (8) Stoptaste
- (9) Starttaste

BEDIENUNGSANLEITUNG
Anhang. A Nutzeroptionen

Bei den fettgedruckten Punkten handelt es sich um Standardwerte.

Option	Einstellung	Beschreibung
1 Ton bei Beendigung des Programms	OP:10	Piepton (3 Sekunden)
	OP:11	Kontinuierlicher Piepton
	OP:12	5 schnelle Pieptöne, die sich wiederholen
2 Pieptonlautstärke	OP:20	Piepton abschalten
	OP:21	Niedrig
	OP:22	Mittel
	OP:23	Hoch
3 Piepton an- und abschalten	OP:30	Tastenton aus
	OP:31	Tastenton an
4 Anzeigefeld	OP:40	15 Sekunden
	OP:41	30 Sekunden
	OP:42	60 Sekunden
	OP:43	120 Sekunden
5 Schnellbetrieb	OP:50	Schnellbetrieb abschalten
	OP:51	Schnellbetrieb einschalten
6 Tür	OP:60	Programm nach Schließung der Tür anhalten
	OP:61	Programm nach Schließung der Tür fortsetzen
7 Maximale Erhitzungszeit	OP:70	Maximale Erhitzungszeit 60 Minuten
	OP:71	Maximale Erhitzungszeit 10 Minuten
8 Manuelle Einstellung	OP:80	Manuelle Einstellung abschalten
	OP:81	Manuelle Einstellung einschalten
9 Zweistelliger Modus	OP:90	Einstelliger Modus - 10 Programme
	OP:91	Zweistelliger Modus - 100 Programme
0 Filter reinigen	OP:02	Monatlich-Alle 30 Tage Filterreinigung anzeigen
	OP:03	Quartal-Alle 90 Tage Filterreinigung anzeigen

Anhang. B Standard-Erhitzungszeiten

Sofern in den Produktspezifikationen nicht anders angegeben wird, sind in dem Gerät folgende Erhitzungszeiten voreingestellt.

Taste	Zeitanzeige	Leistung
1	0:10	100 %
2	00:20	100 %
3	00:30	100 %
4	00:45	100 %
5	01:00	100 %
6	01:30	100 %
7	02:00	100 %
8	02:30	100 %
9	03:00	100 %
0	03:30	100 %

1. Einschalten

Wenn das Gerät zum ersten Mal eingeschaltet wird, erscheint im Anzeigefeld „_ _ _“. Beim Betätigen der „“ Taste, gelangt das Gerät in den Ruhemodus.

Hinweis: Im Ruhemodus kann keine Taste betätigt werden.

2. Ruhemodus

1) Einschalten. Das Gerät wechselt nach dem Betrieb, ohne Tastenbetätigung und ohne Öffnen und Schließen der Tür in den Ruhemodus. Nach wie viel Sekunden der Ruhemodus eintritt wird mit der Tastatur im Anzeigefeld unter Nutzeroption 4 eingegeben.

2) Während dem Ruhemodus wird nichts auf dem Anzeigefeld angezeigt. Das Gerät kann in diesem Modus nicht betrieben werden.

3) Beim Öffnen und wieder Schließen der Tür, springt das Gerät vom Ruhemodus in den Bereitschaftsmodus über.

Hinweis: Im Ruhemodus kann keine Taste betätigt werden.

Bei Betätigung der „“ Taste piept das Gerät einmal. Das Gerät kann in diesem Modus nicht betrieben werden.

3. Bereitschaftsmodus

1) In diesem Modus kann sowohl ein manueller als auch ein vorprogrammierter Betriebsmodus eingesetzt werden.

2) Das Öffnen und Schließen der Mikrowellentür während dem Ruhemodus setzt das Gerät in den Bereitschaftsmodus.

3) Wenn sich das Gerät im Bereitschaftsmodus befindet, erscheint auf dem Anzeigefeld „READY“.

4) Wenn sich das Gerät im Bereitschaftsmodus befindet, kann es zu alle anderen Modi wechseln.

4. Offene Tür-Modus

1) Solange die Mikrowellentür offen steht, befindet sich das Gerät im Offene Tür-Modus.



2) Während diesem Modus wird nichts auf dem Anzeigefeld angezeigt. Sollte die Tür während dem Betrieb geöffnet werden, erscheint auf dem Anzeigefeld zuerst „DOOR“ und dann „OPEN“. Dann wird im Anzeigefeld die verbleibende Betriebszeit angezeigt. Die Lampe und das Gebläse funktionieren.

- 3) Beim Schließen der Tür, schaltet sich das Gerät wieder in den Bereitschaftsmodus um.



Hinweis: Sollten Sie die Nutzeroption OP:60 eingestellt und die Mikrowelle in einem manuellen oder voreingestellten Programm betrieben haben, wird das Gerät sobald die Tür wieder geöffnet wird in den Pausenmodus übergehen.

In allen anderen Fällen, wird das Gerät in den Offene Tür-Modus mit Nutzeroption OP:61 übergehen. Das Öffnen und Schließen der Mikrowellentür löscht alle manuell eingegebenen oder vorprogrammierten Einstellungen, die vor dem Betrieb angegeben wurden.



5. Pausenmodus

- 1) In diesem Modus können Sie die Betriebszeit vorübergehend unterbrechen, um die Temperatur der Lebensmittel zu kontrollieren oder diese umzurühren.
- 2) Wenn die Mikrowellentür während einem manuellen oder vorprogrammierten Betriebsmodus, geöffnet und wieder geschlossen oder die Taste „“ betätigt wird, wechselt das Gerät in den Pausenmodus.
- 3) In dem Pausenmodus, wird im Anzeigefeld die verbleibende Betriebszeit angezeigt.
- 4) Der Pausenmodus geht eben so wie der Ruhemodus in den Bereitschaftsmodus über, je nach dem was unter Nutzeroption 4 angegeben wurde. Sollten Sie die „“ Taste Betätigen, schaltet sich das Gerät wieder in den Bereitschaftsmodus um. Sollten Sie die „“ Taste betätigen, wechselt das Gerät in den Betriebsmodus.

6. Manueller Betriebseinstellmodus

- 1) In diesem Modus können Sie manuell sowohl eine Betriebszeit als auch eine Leistungsstufe angeben.
- 2) Wenn sich das Gerät im Bereitschaftsmodus befindet, können Sie mit Betätigung der „Time Entry“ Taste in den manuellen Betriebseinstellmodus übergehen.
- 3) Befindet sich das Gerät in diesem Modus, erscheint auf dem Anzeigefeld „00:00“. Geben Sie die gewünschte Betriebszeit an.
- 4) Betätigen Sie die „Power Level“ Taste. Im Anzeigefeld erscheint „%POWER“. Betätigen Sie eine Zeitschalttaste um die gewünschte Leistungsstufe anzugeben, die entsprechende Leistung wird dann aufleuchten. Wenn Sie die höchste Leistungsstufe einstellen wollen, betätigen Sie nacheinander „1“ und „0“. Im Anzeigefeld erscheint „%POWER“.
- 5) Betätigen Sie beim Einstellvorgang „“ um in den manuellen Betriebsmodus überzugehen. Drücken Sie auf die „“ Taste um in den Bereitschaftsmodus zu gelangen.

7. Manueller Betriebsmodus

- 1) Dieser Modus erlaubt es Ihnen Lebensmittel zu erhitzen. Bei Betätigung der „“ Taste, geht die Mikrowelle in den manuellen Betriebsmodus über.
- 2) In diesem Modus, erscheint die verbleibende Betriebszeit auf dem Anzeigefeld. Die Lampe und das Gebläse funktionieren.
- 3) Sobald das Programm endet, wechselt das Gerät in den Ende des Betriebs-Modus. Wenn Sie in diesem Modus die „“ Taste betätigen, wird das Gerät in den Pausenmodus übergehen.

8. Ende des Betriebs-Modus

- 1) Nach Ablauf des manuellen Betriebsmodus oder eines vorprogrammierten Betriebsmodus, springt das Gerät in das Ende des Betriebs-Modus um.

- 2) Wenn sich das Gerät in diesem Modus befindet, erscheint auf dem Anzeigefeld „End“.

- 3) Wenn Sie die Nutzeroption OP:11 oder „OP:12“ angegeben haben, wird das Gerät so lange piepen bis der Nutzer entweder die Tür öffnet oder die „“ Taste betätigt. Sollten Sie die Nutzeroption OP:10 angegeben haben, wird das Gerät nach 3 Sekunden piepen und im Anzeigefeld erscheint „DONE“. Nach dem piepen erscheint im Anzeigefeld „READY“ und das Gerät springt für eine gewisse Zeit in den Ruhemodus um.



9. Vorprogrammierter Betriebsmodus

- 1) Dieser Modus erlaubt es Ihnen Lebensmittel mit nur einer Tastenbetätigung des Geräts zu erhitzen. Wenn sich das Gerät im Bereitschaftsmodus befindet, betätigen Sie eine der Zeitschalttasten, um das Gerät mit dem für die jeweilige Taste zugeordnetem Programm in Gang zu bringen.
- 2) In diesem Modus, erscheint die verbleibende Zeit auf dem Anzeigefeld. Wenn es sich um ein mehrstufiges Betriebsprogramm handeln sollte, wird nur die verbleibende Zeit für den gesamten Vorgang angezeigt, nicht jedoch für die einzelnen Stufen.
- 3) Sobald das Programm endet, wechselt das Gerät in den Ende des Betriebs-Modus. Wenn Sie in diesem Modus die „“ Taste betätigen, wird das Gerät in den Pausenmodus übergehen.

10. Schnellbetriebsmodus

- 1) Sollte sich das Gerät im Betriebsmodus befinden und die Nutzeroption OP:51 angegeben sein, betätigen Sie eine beliebige Zeitschalttaste und das Programm wird automatisch starten.
- 2) Dann wird im Anzeigefeld die verbleibende Betriebszeit angezeigt.
- 3) Sobald das Programm endet, wechselt das Gerät in den Ende des Betriebs-Modus.

11. Auftaumodus

- 1) Betätigen Sie die „ DEFROST “ Taste im Bereitschaftsmodus. Im Anzeigefeld erscheint dann „00.00“.
- 2) Betätigen Sie die Zeitschalttasten um die gewünschte Auftauzeit anzugeben. Die maximale Betriebszeit beträgt 99 Minuten und 99 Sekunden.
- 3) (4) Betätigen Sie die „“ Taste, um das Auftauen zu starten. Die Standardeinstellung beinhaltet eine niedrige Leistungsstufe (20 %).
- 4) (4) Im Anzeigefeld wird die verbleibende Betriebszeit angezeigt. Sobald das Programm endet, wechselt das Gerät in den Ende des Betriebs-Modus. Wenn Sie in diesem Modus die „“ Taste betätigen, wird das Gerät in den Pausenmodus übergehen.



12. Einstellmodus

Dieser Modus erlaubt es Ihnen, den Zeitschalttasten Betriebszeiten und Leistungsstufen zuzuordnen.

- 1) Öffnen Sie die Tür und halten Sie die Taste „1“ 5 Sekunden lang gedrückt, das Gerät wird einmal piepen und in den Einstellmodus übergehen
- 2) Dann erscheint auf dem Anzeigefeld „PROGRAM“.
- 3) Programmeinstellung: Betätigen Sie die Zeitschalttasten, um in die Programmeinstellungen zu gelangen. 2 Sekunden später wird im Anzeigefeld die mit dieser Zeitschalttaste assoziierte Betriebszeit angezeigt.

- 4) Geben Sie die gewünschte Betriebszeit an: Betätigen Sie die Zeitschalttasten um die gewünschte Betriebszeit anzugeben.
- 5) Betätigen Sie die „Power Level“ Taste. Im Anzeigefeld erscheint „%POWER“. Betätigen Sie eine Zeitschalttaste um die gewünschte Leistungsstufe anzugeben, die entsprechende Leistung wird dann aufleuchten. Wenn Sie die höchste Leistungsstufe einstellen wollen, betätigen Sie nacheinander „1“ und „0“. Im Anzeigefeld erscheint „%POWER“. Sollten Sie keine Leistungsstufe angeben, wird automatisch die höchste Leistungsstufe eingesetzt.

Hinweis: Stellen Sie zuerst die Betriebszeit ein und wählen Sie dann die Leistung.

- 6) Nachdem Sie Zeit und Leistung festgelegt haben, betätigen Sie die „“ Taste und die Einstellungen werden gespeichert. Sobald die Einstellungen gespeichert wurden, erscheint auf dem Anzeigefeld „PROGRAM“.
- 7) Um Sie darüber zu Benachrichtigen, dass die maximale Betriebszeit überschritten wurde (Nutzeroption 7), wird bei Betätigung der „“ Taste, um die Eigenschaften zu speichern, das Gerät 3 Mal piepen. Im Anzeigefeld erscheint wieder „PROGRAM“. Die bereits vorprogrammierte Betriebszeit wird sich nicht verändern.
- 8) Schließen Sie die Tür und das Gerät wird in den Bereitschaftsmodus übergehen.
Betätigen Sie beim Einstellvorgang „“ um in den Offene Tür-Modus überzugehen.

Die Einstellungen die nicht gespeichert wurden gehen dann verloren. Sollte ein Programm in einer Zeitschalttaste gespeichert worden sein, betätigen Sie die Zeitschalttaste in der das Programm gespeichert wurde um es zu starten. Wurde das Programm nicht gespeichert, wird das Gerät bei Betätigung der fraglichen Zeitschalttaste piepen und das Programm somit nicht gestartet.

Ein Beispiel: Programm in einer Zeitschalttaste speichern.
Leistung 70 % und Betriebszeit 1 Minute und 25 Sekunden.

Schritt 1: Öffnen Sie die Tür und halten Sie die Zeitschalttaste „1“ 5 Sekunden lang gedrückt. Im Anzeigefeld erscheint „PROGRAM“.

Schritt 2: Betätigen Sie die Zeitschalttaste „3“. Im Anzeigefeld erscheint „P:03“. Nach zwei Sekunden wird im Anzeigefeld die dazugehörige Zeit erscheinen: „:30“.

Schritt 3: Betätigen Sie die Zeitschalttasten „1“, „2“ und „5“ um die Betriebszeit einzugeben.

Schritt 4: Betätigen Sie die Zeitschalttaste „7“. Im Anzeigefeld erscheint dann „01:25 70“. Die Einstellung ist beendet.

Schritt 5: Betätigen Sie die „“ Taste um die Einstellungen zu speichern. Sollten Sie das Programm einsetzen wollen, betätigen Sie einfach nur die Zeitschalttaste „3“ und das Programm wird starten.

Hinweis:

1. Bei einem Stromausfall gehen die Einstellungen nicht verloren.
2. Muss das Gerät auf Werkseinstellung zurückgesetzt werden, können Sie die Programme wieder einstellen indem Sie den oben angegebenen Anweisungen folgen.
3. Bei Betätigung der „“ Taste im letzten Schritt, wird das Gerät wieder in den Bereitschaftsmodus umspringen. Die Einstellungen werden nicht gespeichert.

13. Betriebsmodus für doppelte/dreifache Menge

- 1) Bei Betätigung der „X2“ oder „X3“ Taste während des Bereitschaftsmodus gefolgt von einem vorprogrammierten Betrieb oder wenn Sie die „X2“ oder X3“ Taste 5 Sekunden nach dem Start eines vorprogrammierten Betriebs betätigen, beginnt das Gerät den Betrieb mit der eingestellten Menge und Betriebszeit.
- 2) Bei Betätigung der „X2“ Taste erscheint im Anzeigefeld „DOUBLE“. Bei Betätigung der „X3“ Taste erscheint im Anzeigefeld „TRIPLE“. Bei Betätigung der Zeitschalttasten, wird im Anzeigefeld die vorprogrammierte Betriebszeit angezeigt.
Bei Zeitschalttaste „5“ beträgt die vorprogrammierte Betriebszeit z. B. 1 Minute. Betätigen Sie dann die „X2“ Taste und die Betriebszeit wird von 1:00 Minute auf (1:00*2)=2 Minuten umspringen.
- 3) Sobald das Programm endet, wechselt das Gerät in den Ende des Betriebs-Modus.

14. Mehrstufiger Betriebsmodus

Dieser Modus erlaubt es Ihnen Lebensmittel sowohl über einen manuellen Betrieb als auch über einen programmierten Betriebsmodus zu erhitzen.

- 1) Höchstens drei Stufen können sowohl unter dem Betriebsmodus als auch unter dem programmierten Betriebsmodus gespeichert werden.
Nachdem Sie die Leistung und die Betriebszeit für die erste Leistungsstufe angegeben haben, betätigen Sie die „Time Entry“ Taste um die Eigenschaften der zweiten Leistungsstufe anzugeben. Wiederholen Sie den Prozess um die Eigenschaften der dritten Leistungsstufe anzugeben.
- 2) Bei der Einstellung der zweiten und dritten Leistungsstufe, betätigen Sie die „Time Entry“ Taste. In dem Anzeigefeld erscheint dann „STAGE-2“ oder „STAGE-3“.
- 3) Betätigen Sie die „“ Taste um den Vorgang zu starten.



Ein Beispiel: Betätigen Sie im programmierten Betriebsmodus die Zeitschalttaste „3“ um das zweistufige Betriebsprogramm einzustellen. Die erste Leistungsstufe ist PL7 und beträgt eine Betriebszeit von 1 Minute und 25 Sekunden. Die zweite Leistungsstufe ist PL5 und beträgt eine Betriebszeit von 5 Minuten und 40 Sekunden. Gehen Sie wie folgt vor:

- a. Öffnen Sie die Tür und halten Sie die Zeitschalttaste „1“ 5 Sekunden lang gedrückt. Im Anzeigefeld erscheint „PROGRAM“.
- b. Betätigen Sie die Zeitschalttaste „3“. Im Anzeigefeld erscheint „P:03“. Nach zwei Sekunden wird im Anzeigefeld die dazugehörige Zeit erscheinen: „:30“.
- c. Betätigen Sie die Zeitschalttasten „1“, „2“ und „5“ um die Betriebszeit einzugeben. Im Anzeigefeld erscheint „1:25“.
- d. Betätigen Sie die „Medi-Hi 70 %“ Taste. Im Anzeigefeld erscheint „1:25 70“. Die erste Leistungsstufe wurde eingestellt.
- e. Betätigen Sie die „Time Entry“ Taste. Im Anzeigefeld erscheint „STAGE-2“.
- f. Betätigen Sie die Zeitschalttasten „5“, „4“ und „0“. Im Anzeigefeld erscheint dann „5:40“.
- g. Betätigen Sie die „Medium 50%“ Taste. Im Anzeigefeld erscheint „05:40 50“.
Die zweite Leistungsstufe wurde eingestellt.
- h. Betätigen Sie die „“ Taste um den Vorgang zu starten.
- i. Die Gesamtzeit wird heruntergezählt.

15. Filter-Reinigungsfunktion



- 1) Sollte die Nutzeroption OP:01 eingestellt und die Betriebszeit abgelaufen sein, wird das Gerät Sie daran erinnern den Filter zu reinigen.

Hinweis: Das Gerät muss angeschlossen sein.

- 2) Im Anzeigefeld erscheint „CLEAN FILTER“. Bei Betätigung der „“ Taste oder beim öffnen der Tür, gelangt das Gerät in den Bereitschaftsmodus.
- 3) Sollten Sie den Filter nicht reinigen wollen, halten Sie die „“ Taste 3 Sekunden lang gedrückt um die Erinnerung zu löschen. Andererseits wird Sie das Gerät während dem Ruhemodus weiterhin daran erinnern.





16. Nutzeroptionen-Modus

Dies erlaubt es Ihnen verschiedenen Betriebsarten auszuwählen.

- 1) Öffnen Sie die Tür und halten Sie 5 Sekunden lang die Zeitschalttaste „2“ gedrückt. Das Gerät piept einmal und wechselt in den Nutzeroptionen-Modus.
- 2) Im Anzeigefeld erscheint „OP: - -“.
- 3) Betätigen Sie eine beliebige Zeitschalttaste um in die Einstellungen dieses Modus zu gelangen.
Ein Beispiel: Die Pieptonlautstärke auf Mittel stellen. Betätigen Sie die Zeitschalttaste „2“. Im Anzeigefeld erscheint „OP:22“.
Sollten Sie diese Einstellung ändern wollen, betätigen Sie erneut die Zeitschalttaste „2“. Im Anzeigefeld erscheint dann „OP:20“. Betätigen Sie die Zeitschalttaste „2“ so oft bis Sie die gewünschte Einstellung erhalten „OP:21“, „OP:22“, „OP:23“.
- 4) Betätigen Sie die „“ Taste um die Einstellungen zu speichern. Sobald die Einstellungen gespeichert sind, erscheint im Anzeigefeld erneut „OP:- -“.
- 5) Betätigen Sie beim Einstellvorgang „“ um in den Offene Tür-Modus überzugehen. Bei Schließen der Tür springt das Gerät in den Bereitschaftsmodus um.
- 6) Sollten Sie im letzten Schritt nicht die „“ Taste nicht betätigen, werden die Einstellungen nicht gespeichert

17. Werkseinstellung

Betätigen Sie die „“ Taste gefolgt von „0“ im Bereitschaftsmodus, um in die Werkseinstellung zu gelangen.

- 1) Betätigen Sie die „“ Taste gefolgt von „0“, das Gerät wird einmal piepen und im Anzeigefeld erscheint „CHECK“.
Sollten Sie sich in der Werkseinstellung befinden, wird im Anzeigefeld „11“ erscheinen. Nach 3 Sekunden wird das Gerät in den Bereitschaftsmodus gelangen, betätigen Sie „“ um die Anzeige abbrechen und wieder in den Bereitschaftsmodus zurückzukehren.
Wenn Sie sich nicht in der Werkseinstellung befinden, erscheint im Anzeigefeld „00“, betätigen Sie „“ um in die Werkseinstellungen zu gelangen, im Anzeigefeld erscheint „CLEAR“. Das Gerät piept einmal, nach der automatischen Prüfung erscheint auf dem Anzeigefeld „11“ oder „00“.
- 2) Betätigen Sie während das Anzeigefeld „00“ anzeigt nicht die „“ Taste, andernfalls werden die Einstellungen nicht gespeichert.

Hinweis: Seien Sie vorsichtig bei der Bedienung, da dadurch alle Einstellungen gelöscht und das Gerät auf Werkseinstellung zurückgesetzt wird.

FILTERREINIGUNG

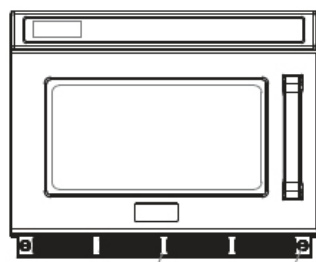

Filter Filterschrauben

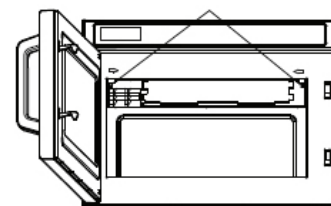

Vorsicht! Stellen Sie sicher, dass der Schutz gegen Spritzer korrekt angebracht ist, bevor Sie die Mikrowelle benutzen!

Der Frontfilter dient als Belüftungsöffnung; den Filter regelmäßig reinigen, um die Kammer sauber zu halten.

1. Drehen Sie die Filterschrauben gegen den Uhrzeigersinn, um den Filter herauszunehmen; reinigen Sie ihn mit warmem Seifenwasser;
 2. Setzen Sie den Filter wieder ein in dem Sie die Schrauben im Uhrzeigersinn wieder festschrauben;
 3. Stellen Sie sicher, dass der Filter korrekt angebracht ist, bevor Sie die Mikrowelle wieder benutzen!
 4. Die Werkseinstellung des Geräts erinnert Sie alle 30 Tage daran, den Filter zu reinigen.
- (6) Reinigung des Schutzes gegen Spritzer
1. Abbau: Halten Sie die beiden Verschlusspositionen mit den Händen vor den Schutz gegen Spritzer (wie von den Pfeilen dargestellt). Schieben Sie in Richtung der Pfeile und ziehen Sie nach dem Sie den Verschluss herausgenommen haben nach unten.
 2. Reinigen Sie den Schutz gegen Spritzer:
 3. Installation: Nehmen Sie den Schutz gegen Spritzer und setzen Sie ihn schräg in die Kammer ein, so dass der erste Stift hinten in das Loch an der Rückplatte der Kammer eingeführt wird, dann drücken Sie gegen die andere Seite, um alle Stifte in ihre Löcher zu bringen.

INSTALLATION (NACHTRAG)

- Der Schaltvorgang dieser Mikrowelle kann zu Spannungsschwankungen bei der Versorgungsleitung führen. Der Betrieb dieses Geräts unter ungünstigen Spannungsversorgungsbedingungen kann negative Auswirkungen haben. Dieses Gerät ist für den Anschluss an ein Stromversorgungsnetz mit einer maximal zulässigen Systemimpedanz Z_{max} von **0,3 Ohm** am Schnittstellenpunkt der Nutzerversorgung vorgesehen. Der Nutzer hat sicherzustellen, dass dieses Gerät nur an ein Stromversorgungsnetz angeschlossen wird, das die oben genannte Anforderung erfüllt. Im Bedarfsfall kann der Nutzer die Systemimpedanz am Schnittstellenpunkt beim öffentlichen Energieversorgungsunternehmen erfragen.
- Ist kein Potentialausgleichsleiter in der Stromversorgung vorhanden, es muss ein externer Potentialausgleichsleiter auf der Rückseite des Geräts installiert werden (siehe Symbol).

Diese Klemme muss mit allen festen Metallteilen in elektrischem Kontakt stehen und den Anschluss eines Leiters mit einem Nennquerschnitt von bis zu 10 mm² ermöglichen.



Symbol für den externen Anschluss von Potentialausgleichsleitern.

FEHLERBEHEBUNG

Normal	
Die Mikrowelle stört den Fernsehempfang	Die Mikrowelle kann zu Störungen des Radio- oder Fernsehempfangs führen. Diese Störungen werden oft auch von kleinen Elektrogeräten, wie z. B. Mixer, Staubsauger und Ventilatoren verursacht. Das ist normal.
Schwaches Licht	Bei einer niedrigen Leistungsstufe, kann das Licht in der Mikrowelle etwas schwächer werden. Das ist normal.
Dampfansammlung an der Tür und heiße Luft aus den Lüftungsöffnungen	Beim Erhitzen kann Wasserdampf aus den Lebensmitteln austreten. Das meiste wird durch die Entlüftungsöffnungen nach außen gestoßen. Es können sich jedoch Dampfreste an kühleren Ecken wie z. B. der Tür ansammeln. Das ist normal.
Die Mikrowelle versehentlich ohne Lebensmittel im Inneren in Betrieb gesetzt.	Es ist verboten, das Gerät ohne Lebensmittel im Inneren zu betreiben. Dies ist sehr gefährlich.

Fehler	Mögliche Ursachen	Behebung
Mikrowelle kann nicht angeschaltet werden.	(1) Netzkabel nicht richtig eingesteckt.	Ziehen Sie den Stecker heraus. Stecken Sie ihn nach 10 Sekunden wieder richtig hinein.
	(2) Durchgebrannte Sicherung oder Kurzschluss.	Sicherung austauschen oder Schutzschalter wieder einschalten (nur durch Fachpersonal unserer Firma reparieren lassen)
	(3) Problem mit der Steckdose.	Testen Sie die Steckdose mit anderen elektrischen Geräten.
Mikrowelle erhitzt nicht.	(4) Tür nicht richtig geschlossen.	Tür richtig zumachen.



Gemäß der Richtlinie über Entsorgung von Elektro- und Elektronikgeräten (WEEE) müssen diese getrennt gesammelt und behandelt werden. Sollten Sie dieses Produkt irgendwann in der Zukunft entsorgen müssen, entsorgen Sie es bitte NICHT mit dem Haushaltsabfall. Senden Sie dieses Produkt bitte an die WEEE-Sammelstellen, sofern vorhanden.

PN:16170000A61976



Lisez attentivement ces instructions avant d'utiliser votre four à micro-ondes, et conservez-les soigneusement.

En suivant ces instructions, vous bénéficierez de nombreuses années de bon service de votre four.

CONSERVEZ SOIGNEUSEMENT CES INSTRUCTIONS

PRÉCAUTIONS À PRENDRE POUR ÉVITER UNE ÉVENTUELLE EXPOSITION À UNE ÉNERGIE MICRO-ONDES EXCESSIVE

- a) N'essayez pas de faire fonctionner ce four avec la porte ouverte, car cela peut entraîner une exposition nocive à l'énergie des micro-ondes. Il est important de ne pas briser ni altérer les verrouillages de sécurité.
- b) Ne placez aucun objet entre la face avant du four et la porte, et ne laissez pas la saleté ni les résidus de nettoyage s'accumuler sur les surfaces d'étanchéité.
- c) AVERTISSEMENT: En cas de dommages sur la porte ou les joints de la porte, le four ne doit pas être utilisé avant d'avoir été réparé par une personne compétente.

ADDENDUM

Si l'appareil n'est pas maintenu dans un bon état de propreté, sa surface pourrait être dégradée, ce qui est susceptible d'affecter sa durée de vie et de conduire à une situation dangereuse.

CARACTÉRISTIQUES TECHNIQUES

Modèle :	MO-1817
Tension nominale :	230V ~ 50Hz
Puissance d'entrée nominale (micro-ondes) :	3000W
Puissance de sortie nominale (micro-ondes) :	1800W
Capacité du four :	17 L
Dimensions extérieures :	420 x 563 x 340 mm
Poids net :	Environ 31,6 kg

AVERTISSEMENT - INSTRUCTIONS DE SÉCURITÉ IMPORTANTES

Pour réduire les risques d'incendie, d'électrocution, de blessure ou d'exposition à une énergie excessive du four à micro-ondes lors de l'utilisation de votre appareil, suivez les précautions de base, notamment les suivantes :

1. Cet appareil n'est pas destiné à être utilisé par des personnes (y compris des enfants) aux capacités physiques, sensorielles ou mentales

réduites ou manquant d'expérience et de connaissances, à moins qu'elles n'aient été supervisées ou instruites sur l'utilisation de l'appareil par une personne responsable de leur sécurité. Les enfants doivent être surveillés pour s'assurer qu'ils ne jouent pas avec l'appareil.

2. Si le cordon d'alimentation est endommagé, il doit être remplacé par le fabricant, son agent de service ou toute autre personne de qualification similaire afin d'éviter tout risque. (Pour les appareils avec fixation de type Y) Avertissement : Veillez à ce que l'appareil soit éteint avant de remplacer la lampe afin d'éviter toute possibilité d'électrocution.
3. AVERTISSEMENT : Il est dangereux pour toute personne autre qu'une personne compétente d'effectuer une opération d'entretien ou de réparation impliquant le retrait d'un couvercle de protection contre l'exposition à l'énergie micro-ondes.
4. AVERTISSEMENT : Les liquides et autres aliments ne doivent pas être chauffés dans des récipients hermétiques car ils sont susceptibles d'exploser.
5. AVERTISSEMENT : Le chauffage des boissons au micro-ondes peut entraîner une ébullition éruptive différée, c'est pourquoi la prudence est nécessaire lors de la manipulation du récipient.
6. AVERTISSEMENT : Le contenu des biberons et des pots d'aliments pour bébés doit être remué ou agité et sa température doit être vérifiée avant consommation afin d'éviter les brûlures.
7. N'utilisez que des ustensiles adaptés aux fours à micro-ondes.
8. Lors du chauffage d'aliments placés dans des récipients en plastique ou en papier, surveillez le four en raison de la possibilité d'inflammation.
9. En cas d'observation de fumée, éteignez ou débranchez l'appareil et gardez la porte fermée afin d'étouffer les flammes.
10. Les œufs dans leur coquille et les œufs durs entiers ne doivent pas être chauffés au four à micro-ondes, car ils peuvent exploser même après la fin du chauffage.
11. Le four doit être nettoyé régulièrement et tout dépôt d'aliments doit être retiré.
12. l'appareil ne doit pas être nettoyé au jet d'eau. (pour les appareils destinés à être posés sur le sol et qui ne sont pas au moins IPX5)
13. Le fait de ne pas maintenir le four en état de propreté peut entraîner une détérioration de la surface susceptible de nuire à la durée de vie de l'appareil et éventuellement de créer une situation dangereuse.

14. Utilisez uniquement la sonde de température recommandée pour ce four. (pour les fours dotés d'un dispositif permettant d'utiliser une sonde de détection de la température).
15. Lisez et suivez les instructions spécifiques : « PRÉCAUTIONS À PRENDRE POUR ÉVITER UNE ÉVENTUELLE EXPOSITION À UNE ÉNERGIE MICRO-ONDES EXCESSIVE ».
16. Les récipients métalliques pour les aliments et les boissons ne sont pas autorisés pendant la cuisson au micro-ondes.

LIRE ATTENTIVEMENT ET CONSERVER POUR RÉFÉRENCE ULTÉRIEURE

POUR RÉDUIRE LE RISQUE DE BLESSURES AUX PERSONNES INSTALLATION DE MISE À LA TERRE

DANGER

Risque d'électrocution

Le contact avec certains des composants internes peut entraîner des blessures graves ou mortelles. Ne démontez pas cet appareil.

AVERTISSEMENT

Risque d'électrocution

Une mauvaise utilisation de la mise à la terre peut entraîner une électrocution. Ne pas brancher dans une prise de courant avant installation et mise à la terre correctes de l'appareil.

Cet appareil doit être mis à la terre. En cas de court-circuit électrique, la mise à la terre réduit le risque d'électrocution en fournissant un fil d'échappement pour le courant électrique.

Cet appareil est équipé d'un cordon comprenant un fil de mise à la terre avec fiche de mise à la terre. La fiche doit être branchée dans une prise de courant correctement installée et mise à la terre.

Consultez un électricien ou un technicien qualifié si les instructions de mise à la terre ne sont pas entièrement comprises ou en cas de doute quant à la mise à la terre de l'appareil. S'il est nécessaire d'utiliser une rallonge, utilisez uniquement une rallonge à 3 fils.

1. Un cordon d'alimentation court est fourni pour réduire les risques résultant d'un enchevêtrement ou d'un trébuchement sur un cordon plus long.
2. En cas d'utilisation d'un long cordon ou d'une rallonge :
 - 1) La puissance électrique indiquée pour le cordon ou la rallonge doit être au moins aussi élevée que la puissance électrique de l'appareil.
 - 2) La rallonge doit être un cordon à 3 fils de type mise à la terre.
 - 2) Le long cordon doit être disposé de manière à ne pas passer par-dessus le plan de travail ou la table où il pourrait être tiré par des enfants ou causer un trébuchement involontaire.

NETTOYAGE

Veillez à débrancher l'appareil de l'alimentation électrique.

1. Après utilisation, nettoyez l'intérieur du four avec un chiffon légèrement humide.
2. Nettoyez les accessoires normalement à l'eau savonneuse.
3. Lorsqu'ils sont sales, le cadre et le joint de la porte, ainsi que les pièces voisines, doivent être nettoyés soigneusement avec un chiffon humide.

4. N'utilisez pas de nettoyants abrasifs ou de grattoirs métalliques tranchants pour nettoyer la vitre de la porte du four, car ils peuvent rayer la surface, entraînant ainsi un potentiel éclatement de la vitre.
5. Conseil de nettoyage--Pour un nettoyage plus facile des parois intérieures pouvant être touchées par les aliments en cours de cuisson : Placez un demi-citron dans un bol, ajoutez 300 ml d'eau et chauffez à 100 % de la puissance du micro-ondes pendant 10 minutes. Essayez le four à l'aide d'un chiffon doux et sec.

USTENSILES

Voir les instructions sur les « Objets pouvant être utilisés ou à éviter dans un four à micro-ondes ». Certains ustensiles non métalliques peuvent ne pas être sûrs d'utilisation au micro-ondes. En cas de doute, l'ustensile en question peut être testé en suivant la procédure ci-dessous.

Test d'ustensile :

1. Remplissez un contenant adapté au micro-ondes de 1 tasse d'eau froide (250 ml) avec l'ustensile en question.
2. Faites chauffer à puissance maximale pendant 1 minute.
3. Touchez l'ustensile avec précaution. Si l'ustensile vide est chaud, ne l'utilisez pas pour la cuisson au micro-ondes.
4. Ne dépassez pas 1 minute de chauffage.

ATTENTION

Risque de blessure : Il est dangereux pour toute personne autre qu'une personne compétente d'effectuer une opération d'entretien ou de réparation impliquant le retrait d'un couvercle de protection contre l'exposition à l'énergie micro-ondes.

OBJETS POUVANT ÊTRE UTILISÉS DANS UN FOUR À MICRO-ONDES

Ustensiles	Remarques
Plat à rissoler	Suivez les instructions du fabricant. Le fond du plat à rissoler doit se trouver au moins à 5 mm au-dessus de la plaque rotative. Une utilisation incorrecte peut entraîner la rupture de la plaque rotative.
Vaisselle de table	Résistant aux micro-ondes uniquement. Suivez les instructions du fabricant. N'utilisez pas de vaisselle fissurée ou ébréchée.
Bocaux en verre	Retirez toujours le couvercle. Utilisez uniquement pour réchauffer la nourriture jusqu'à ce qu'elle soit juste chaude. La plupart des pots en verre ne sont pas résistants à la chaleur et peuvent se briser.
Verrerie	Verrerie de four résistante à la chaleur uniquement. Veillez à l'absence de garniture métallique. N'utilisez pas de vaisselle fissurée ou ébréchée.
Sacs de cuisson au four	Suivez les instructions du fabricant. Ne fermez pas avec une attache métallique. Réalisez des fentes pour permettre à la vapeur de s'échapper.
Assiettes et tasses en papier	Utilisez uniquement pour la cuisson/le réchauffage de courte durée. Ne laissez pas le four sans surveillance pendant la cuisson.
Serviettes en papier	Utilisez uniquement pour couvrir la nourriture afin de réchauffer et absorber la graisse. Utilisez uniquement sous surveillance pour une cuisson de courte durée.
Papier sulfurisé	À utiliser comme couverture pour éviter les éclaboussures ou comme enveloppe pour la cuisson à la vapeur.
Plastique	Résistant aux micro-ondes uniquement. Suivez les instructions du fabricant. Doit être étiqueté « Adapté au micro-ondes ». Certains contenants de plastique ramollissent en raison du chauffage de la nourriture qu'ils contiennent. Les « sacs à ébullition » et les sacs en plastique hermétiquement fermés doivent être fendus, percés ou ventilés selon les indications figurant sur l'emballage.

Pellicule plastique	Résistant aux micro-ondes uniquement. Utilisez pour couvrir les aliments pendant la cuisson afin de retenir l'humidité. Ne laissez pas la pellicule plastique toucher les aliments.
Thermomètres	Adaptés au micro-ondes uniquement. (thermomètres à viande ou confiseur).
Papier ciré	Utiliser comme couverture pour éviter les éclaboussures et retenir l'humidité.

OBJETS À ÉVITER DANS UN FOUR À MICRO-ONDES

Ustensiles	Remarques
Plateau en aluminium	Peut provoquer des arcs électriques. Transférez les aliments dans un plat allant au micro-ondes.
Carton alimentaire avec poignée métallique	Peut provoquer des arcs électriques. Transférez les aliments dans un plat allant au micro-ondes.
Ustensiles en métal ou à garniture métallique	Le métal protège les aliments de l'énergie des micro-ondes. Les garnitures métalliques peuvent provoquer des arcs électriques.
Liens torsadés en métal	Peut provoquer des arcs électriques et peut causer un feu dans le four.
Sacs en papier	Peut causer un feu dans le four.
Mousse plastique	Lorsqu'elle est exposée à une température élevée, la mousse en plastique peut fondre ou contaminer le liquide se trouvant à l'intérieur.
Bois	Lorsqu'il est utilisé dans le four à micro-ondes, le bois s'assèche et peut se fendre ou se fissurer.

INSTALLATION DU FOUR

NOMS DES PIÈCES ET ACCESSOIRES DU FOUR

Retirez le four et tous les objets du carton et de la cavité du four. Votre four est livré avec les accessoires suivants :

Mode d'emploi 1

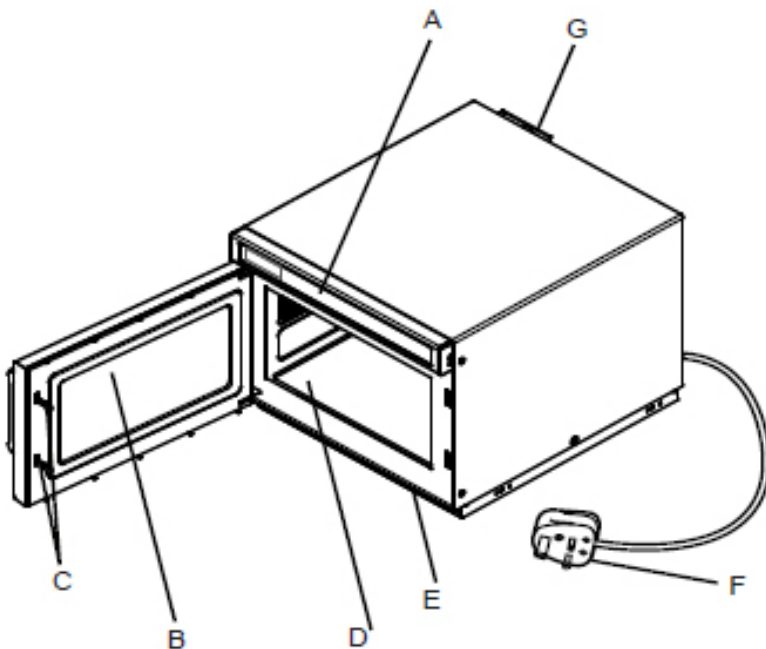

- A) Panneau de commande
- B) Vitre d'observation
- C) Système de verrouillage de sécurité
- D) Plaque de céramique
- E) Filtre
- F) Prise
- G) Ventilation

- Remarque :**
- 1) N'exercez pas de pression forte sur la plaque de céramique.
 - 2) Prenez et posez doucement les ustensiles pendant l'opération afin d'éviter d'endommager la plaque de céramique.
 - 3) Après utilisation, ne touchez pas la plaque de céramique à la main afin d'éviter les brûlures dues aux températures élevées.

INSTALLATION SUR PLAN DE TRAVAIL

Retirez tout le matériel d'emballage et les accessoires. Examinez le four pour détecter tout dommage tel que des bosses ou une porte cassée. N'installez pas le four si celui-ci est endommagé.

Placard : Retirez toute pellicule protectrice se trouvant sur la surface du placard du four à micro-ondes.

INSTALLATION

1. Choisissez une surface plane qui offre un espace ouvert suffisant pour les entrées et/ou sorties d'air (figure 1).

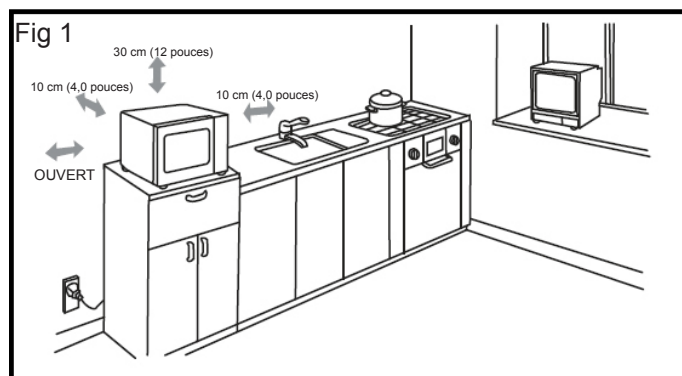

Un espacement de 10 cm doit être conservé entre l'appareil et les parois droite et arrière, et un espacement de 30 cm doit être conservé sur le dessus. Ne démontez jamais les pieds de l'appareil et ne bloquez pas l'ouverture d'entrée et de sortie d'air. Le côté gauche doit être ouvert.

- 1) Bloquez les ouvertures d'entrée et/ou de sortie pour éviter d'endommager le four.
- 2) Placez le four aussi loin que possible des radios et de la télévision. Le fonctionnement du four à micro-ondes peut causer des interférences avec la réception de la radio ou de la télévision.
- 3) Branchez le four à une prise de courant domestique standard. Veillez à ce que la tension et la fréquence soient les mêmes que celles indiquées sur la plaque signalétique.
- 4) Avertissement : La prise de courant, les appareils électriques ou les appareils susceptibles d'être affectés par la chaleur et l'humidité doivent être tenus à l'écart de toute ouverture d'aération du four.

2. Superposition et installation du four à micro-ondes. La hauteur maximale de superposition est de deux appareils. L'installation en superposition s'effectue comme suit.

- (A) Dévissez et retirez la plaque de montage, puis serrez les vis.
- (B) Retirez les quatre vis comme montré en Figure.
- (C) Placer la plaque de montage en position basse et installer les vis préalablement retirées.

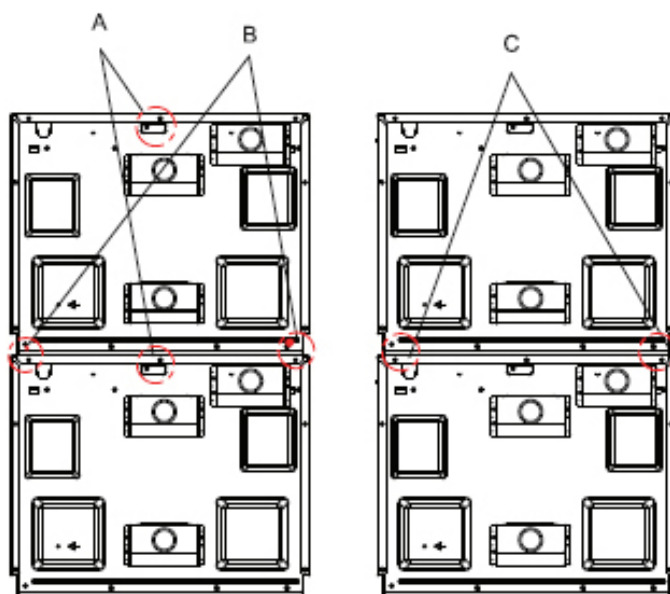

INSTRUCTIONS DE NETTOYAGE

Toujours garder le four propre

1. Nettoyage de la vitre, du panneau de porte intérieur et de la face avant du four.

Pour un rendement optimal et pour maintenir le haut degré de sécurité, le panneau intérieur de la porte et la face avant du four doivent être exempts de toute accumulation d'aliments ou de graisse. Essuyez ces pièces avec un détergent doux, rincer et sécher. N'utilisez jamais de poudres ou de tampons abrasifs.

2. Nettoyage du panneau de commande et des pièces en plastique.

N'appliquez pas de détergent ni de liquide alcalin en aérosol sur le panneau de commande et les pièces en plastique, car cela pourrait les endommager.

Utilisez un chiffon sec (pas un chiffon trempé) pour nettoyer ces pièces.

3. Nettoyage de l'intérieur du four

Après utilisation, veillez à nettoyer le plus rapidement possible les liquides renversés, les éclaboussures d'huile et les débris alimentaires. Si le four est utilisé lorsqu'il est sale, son efficacité diminue et la saleté reste coincée sur la surface du four, ce qui peut provoquer de mauvaises odeurs. Nettoyez l'intérieur avec un chiffon imbibé d'eau tiède mélangée à un détergent doux, puis rincez le savon avec un chiffon humide.

4. Nettoyez régulièrement le blocage d'huile, gardez le blocage d'huile dégagé. Sinon, la tache sur le blocage d'huile tombera sur la nourriture.
5. Nettoyez régulièrement le filtre et maintenez-le dégagé. En cas de blocage du filtre, l'appareil surchauffera.
6. Lorsque l'appareil est en fonctionnement, le blocage d'huile et l'emplacement du filtre doivent être corrects, afin d'éviter d'endommager les autres pièces (installation en pages 19 et 20).

ATTENTION : N'essuyez pas les parties en plastique et peintes du four avec de l'eau de Javel, des diluants ou d'autres produits de nettoyage, car cela pourrait dissoudre ces pièces ou les modifier brutalement.

FONCTIONNEMENT

Panneau de commande et caractéristiques

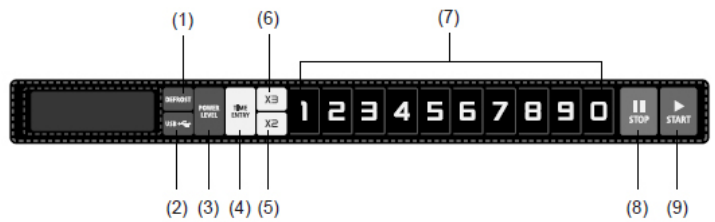

- (1) Bouton décongélation
- (2) Bouton USB
- (3) Bouton niveau de puissance
- (4) Bouton de saisie de la durée
- (5) Bouton double quantité
- (6) Bouton triple quantité
- (7) Boutons numériques
- (8) Bouton d'arrêt
- (9) Bouton de démarrage

INSTRUCTIONS DE FONCTIONNEMENT

Annexe. A Options utilisateur

Les éléments en gras ci-dessous sont les valeurs par défaut.

Option	Paramètres	Description
1 Tonalité Fin de cuisson	OP:10	Bip de 3 secondes
	OP:11	Bip continu
	OP:12	5 bips rapides, avec répétition
2 Volume des bips	OP:20	Bips coupés
	OP:21	Bas
	OP:22	Moyen
3 Bips On/Off	OP:23	Élevé
	OP:30	Bip de touche désactivé
4 Fenêtre clavier	OP:31	Bip de touche activé
	OP:40	15 secondes
	OP:41	30 secondes
	OP:42	60 secondes
5 À la volée	OP:43	120 secondes
	OP:50	Désactivation À la volée
6 Réinitialisation porte	OP:51	Activation À la volée
	OP:60	Désactivation réinitialisation porte
7 Durée maximale	OP:61	Activation réinitialisation porte
	OP:70	Temps de cuisson maximal 60 minutes
8 Programmation manuelle	OP:71	Temps de cuisson maximal 10 minutes
	OP:80	Désactivation programmation manuelle
9 Deux chiffres	OP:81	Activation programmation manuelle
	OP:90	Mode un chiffre-10 programmes
0 Nettoyage de filtre	OP:91	Mode deux chiffres-100 programmes
	OP:02	Mensuel-Afficher tous les 30 jours
	OP:03	Trimestriel-Afficher tous les 90 jours

Annexe. B Temps de cuisson par défaut

Le four est expédié avec les temps de cuisson pré-réglés suivants, sauf indication contraire dans les spécifications du produit.

Bouton	Affichage (Durée)	Puissance
1	00:10	100 %
2	00:20	100 %
3	00:30	100 %
4	00:45	100 %
5	01:00	100 %
6	01:30	100 %
7	02:00	100 %
8	02:30	100 %
9	03:00	100 %
0	03:30	100 %

1. Mise sous tension

« _ _ _ » s'affiche à la première mise sous tension du four. Si vous appuyez sur la touche «  », le four passe en mode Veille.

Remarque : En mode Veille, aucun bouton ne répond.

2. Mode Veille

1) Entrée. Le four passe en mode Veille après un certain nombre de secondes en mode Prêt sans appui sur une touche de clavier ni ouverture ou fermeture de porte. Le nombre de secondes est déterminé par la fenêtre de délai d'attente du clavier, définie par l'option utilisateur 4.

2) En mode Veille, l'écran est vide et il n'y a pas d'activité de four.

3) Si vous ouvrez puis fermez la porte du four, le four sort du mode Veille et passe en mode Prêt.

Remarque : En mode Veille, aucun bouton ne répond. Si le bouton «  » est appuyé, le bip sonore sonne une fois et il n'y a pas d'activité de four.

3. Mode Prêt

1) Dans ce mode, le four est prêt à commencer un cycle de cuisson manuel ou pré-réglé.

2) Si vous ouvrez et fermez la porte lorsque le four est en mode Veille, le four entre en mode Prêt.

3) En mode prêt, « READY » s'affiche.

4) À partir du mode Prêt, le four peut passer à presque tous les autres modes.

4. Mode Porte ouverte

1) Lorsque la porte du four est ouverte, le four est en mode Porte ouverte.

2) Dans ce mode, l'écran est vide. Si la porte est ouverte en mode cuisson, « DOOR » et « OPEN » s'affichent dans cet ordre une fois. L'écran affiche ensuite la durée de cuisson restante et le ventilateur et la lampe du four fonctionnent.

3) Si la porte est fermée, le four passe immédiatement en mode Prêt.

Remarque : Lorsque la porte est ouverte, si l'option d'utilisateur OP:60 est sélectionnée et que le four exécutait un cycle de cuisson manuel ou pré-réglé, le four passe en mode Pause.

Dans tous les autres cas, le four revient en mode Porte ouverte avec l'option utilisateur OP:61 réglée. L'ouverture et la fermeture de la porte effacent toute information sur un programme manuel ou pré-réglé qui était en cours.



5. Mode Pause

1) Ce mode permet aux utilisateurs d'arrêter temporairement le cycle de cuisson pour inspecter ou remuer les aliments.



2) En mode Cuisson manuelle ou en mode Cuisson par programme pré-réglé, si la porte est ouverte ou fermée ou si la touche «  » est pressée, le four passe en mode Pause.

3) En mode Pause, l'écran affiche la durée de cuisson restante.



4) Le mode Pause expire et revient au mode Veille exactement comme le mode Prêt, en fonction de l'option utilisateur 4.

De plus, si vous appuyez sur le bouton «  », le four passe immédiatement en mode Prêt. OU si vous appuyez sur le bouton «  », le four passe en mode fonctionnement.

6. Mode Saisie manuelle des données de cuisson.

- 1) Dans ce mode, l'utilisateur peut saisir manuellement une durée de cuisson et un niveau de puissance.
- 2) Lorsque le four est en mode Prêt, appuyez sur la touche « Time Entry » du clavier pour passer en mode Saisie manuelle des données de cuisson.
- 3) Dans ce mode, « 00:00 » s'affiche, saisissez la durée nécessaire.
- 4) Appuyez sur le bouton « Power Level » : « %POWER » s'affiche. Appuyez sur les boutons numériques pour sélectionner la puissance souhaitée : la puissance correspondante s'affiche. Si vous souhaitez sélectionner le niveau pleine puissance, appuyez sur « 1 » et « 0 » successivement. L'écran affiche alors « %POWER ».
- 5) Pendant le processus de réglage, appuyez sur «  » pour passer en mode Cuisson manuelle. Appuyez sur «  » pour passer en mode Prêt.

7. Mode Cuisson manuelle

- 1) Ce mode permet la cuisson des aliments. En mode Saisie manuelle des données de cuisson, lorsque vous appuyez sur la touche «  », le four passe en mode Cuisson manuelle.
- 2) Dans ce mode, la durée de cuisson restante s'affiche. Le ventilateur et la lampe du four fonctionnent.
- 3) Lorsque le programme de cuisson se termine, le four passe en mode Fin de cycle de cuisson. Si vous appuyez sur le bouton «  » dans ce mode, le four passe en mode Pause.

8. Mode Fin de cycle de cuisson

- 1) Une fois la durée écoulée en mode Cuisson manuelle ou en mode Cuisson par programme pré-réglé, le four passe en mode de fin de cycle de cuisson.
- 2) Dans ce mode, « End » s'affiche.
- 3) Si l'option d'utilisateur OP:11 ou « OP:12 » est sélectionnée, le four continue de sonner jusqu'à ce que l'utilisateur ouvre et ferme la porte ou appuie sur la touche «  ». Si l'option utilisateur OP:10 est sélectionnée, après le bip de 3 secondes, le four affiche « DONE ». Après le bip, « READY » s'affiche et le four passe en mode Veille en l'absence d'opération pendant un certain temps.



9. Mode Cuisson par programme pré-réglé

- 1) Ce mode permet de cuire des aliments en une seule pression de touche. En mode Prêt, si vous appuyez sur les touches numériques, le four exécute le programme pré-réglé associé à cette touche.
- 2) Dans ce mode, l'écran affiche la durée de cuisson restante. S'il s'agit d'une cuisson en plusieurs étapes, la durée totale de cuisson restante n'affiche pas de durée de cuisson d'étape particulière.
- 3) Lorsque le programme de cuisson se termine, le four passe en mode Fin de cycle de cuisson. Si vous appuyez sur le bouton «  » dans ce mode, le four passe en mode Pause.

10. Cuisson À la volée

- 1) En cours de cuisson, si l'option utilisateur OP:51 est sélectionnée, appuyez sur les boutons numériques, et le programme de cuisson pré-réglé démarre automatiquement.
- 2) l'écran affiche la durée de cuisson restante.
- 3) Lorsque le programme de cuisson se termine, le four passe en mode Fin de cycle de cuisson.

11. Fonction de décongélation minutée



- 1) En mode Prêt, appuyez sur le bouton « DEFROST » : l'écran affiche « 00.00 ».
- 2) Appuyez sur les boutons numériques pour saisir la durée de décongélation. La durée maximale est de 99 minutes et 99 secondes.
- 3) (4) Appuyez sur «  » pour commencer la décongélation. La puissance par défaut est le niveau de puissance 20 %.
- 4) (4) La durée de décongélation restante s'affiche. Lorsque le programme de cuisson se termine, le four passe en mode Fin de cycle de cuisson. Si vous appuyez sur le bouton «  » dans ce mode, le four passe en mode Pause.

12. Mode Programmation

Ce mode permet à l'utilisateur d'affecter des durées de cuisson et des niveaux de puissance au bouton à une seule pression.

- 1) Ouvrez la porte et appuyez sur « 1 » pendant 5 secondes : le bip sonore sonne alors une fois et entre en mode Programmation.
- 2) « PROGRAM » s'affiche.
- 3) Réglage du programme : Appuyez sur le bouton numérique pour régler le programme. 2 secondes plus tard, l'écran affiche la durée associée à ce bouton numérique.
- 4) Saisissez la durée : Appuyez sur les boutons numériques pour saisir la durée.
- 5) Appuyez sur le bouton « POWER LEVEL » : « %POWER » s'affiche. Appuyez sur les boutons numériques pour sélectionner la puissance souhaitée : la puissance correspondante s'affiche. Si vous souhaitez sélectionner le niveau pleine puissance, appuyez sur « 1 » et « 0 » successivement. L'écran affiche alors « %POWER ». Si aucune puissance n'est choisie, la puissance par défaut est 100 %.

Remarque : Réglez d'abord la durée, puis sélectionnez la puissance.

- 6) Après avoir réglé la durée et la puissance, appuyez sur «  » pour sauvegarder le programme de cuisson. Lorsque le programme est sauvegardé, « PROGRAM » s'affiche.
- 7) Si l'ensemble de la durée de cuisson dépasse la durée MAX. option utilisateur 7, lorsque vous appuyez sur «  » pour sauvegarder le programme, alors le bip sonore émet trois brèves sonneries pour vous informer que cette durée n'est pas valable. L'écran revient ensuite à l'affichage « PROGRAM ». La durée réglée précédemment ne change pas.
- 8) Fermez la porte, le four repasse alors en mode Prêt. Si vous appuyez sur la touche «  » pendant le processus de réglage, le four passe en mode Porte ouverte. Si le programme n'a pas été sauvegardé, il est alors perdu. Si un programme a été enregistré par la procédure de mémorisation, appuyez sur la touche numérique correspondante : le programme enregistré démarre alors. Si aucun programme n'a été sauvegardé, le bip sonore émettra une alarme en cas d'appui sur un bouton numérique et l'appareil ne fonctionnera pas.

Par exemple : définir le programme comme cuisson en mémoire. Niveau de puissance 70 % et durée de cuisson de 1 minute et 25 secondes.

- Étape 1 : Ouvrez la porte, appuyez sur le bouton numérique « 1 » pendant 5 secondes : « PROGRAM » s'affiche.
- Étape 2 : Appuyez sur le bouton numérique « 3 » : l'écran affiche « P:03 ». Après deux secondes, l'écran affiche la durée correspondante « :30 ».

Étape 3 : Appuyez sur les boutons numériques « 1 », « 2 » et « 5 » pour saisir la durée de cuisson.

Étape 4 : Appuyez sur le bouton « 7 » : « 01:25 70 » s'affiche. Le réglage est terminé.

Étape 5 : Appuyez sur «  » pour sauvegarder. Lors de la prochaine utilisation du programme, il suffira d'appuyer sur « 3 » pour lancer le programme correspondant.

Remarque :

1. En cas de coupure d'électricité, le programme sauvegardé ne sera pas perdu.
2. Si le programme doit être réinitialisé, il suffit de répéter les étapes ci-dessus.
3. Si vous appuyez sur «  » à la dernière étape, le four repasse en mode Prêt. Le réglage ne sera pas utilisé.

13. Cuisson Double/Triple quantité

- 1) En cas de pression sur le bouton « X2 » ou « X3 » en mode Prêt, suivi du démarrage d'un programme pré-réglé, ou en cas de pression sur le bouton « X2 » ou « X3 » dans les 5 secondes suivant le démarrage d'un programme pré-réglé, le four démarrera la cuisson avec la durée de cuisson pré-réglée pour la quantité.
- 2) Appuyez sur « X2 » : « DOUBLE » s'affiche. Appuyez sur « X3 » : « TRIPLE » s'affiche. Lorsque vous appuyez sur les boutons numériques, l'écran affiche la durée pré-réglée pour la quantité.
Par exemple, la durée pré-réglée pour le bouton numérique « 5 » est de 1 minute. Appuyez alors sur « X2 » : la durée passe à $1:00 \times 2 = 2$ (2 minutes)
- 3) Lorsque le programme de cuisson se termine, le four passe en mode Fin de cycle de cuisson.

14. Programmation de cuisson par étapes

Cela permet à l'utilisateur de cuire des aliments en mode de cuisson manuelle et en mode de programmation.

- 1) Trois étapes au plus peuvent être réglées en mode cuisson ou en mode programmation.
Après avoir réglé la puissance et la durée pour la première étape, appuyez sur « Time Entry » pour régler la deuxième étape. Suivez la même procédure pour régler la troisième étape.
- 2) Lors du réglage de la deuxième ou troisième étape, appuyez sur « Time Entry », « STAGE-2 », « STAGE-3 » s'affiche.
- 3) Appuyez sur le bouton «  » pour commencer la cuisson.

Exemple : En mode Programmation, appuyez sur le bouton numérique « 3 » pour régler la cuisson en deux étapes. La première étape est à PL7 et la durée est de 1 minute 25 secondes. La deuxième étape est à PL5 et la durée est de 5 minutes et 40 secondes. Les étapes sont les suivantes.

- a. Ouvrez la porte, appuyez sur le bouton numérique « 1 » pendant 5 secondes : « PROGRAM » s'affiche.
- b. Appuyez sur le bouton numérique « 3 » : l'écran affiche « P:03 ». Après deux secondes, l'écran affiche la durée correspondante « :30 ».
- c. Appuyez sur « 1 », « 2 » et « 5 » pour saisir la durée de cuisson. « 1:25 » s'affiche.
- d. Appuyez sur « Med-Hi/70% » : « 1:25 70 » s'affiche. La première étape est terminée.
- e. Appuyez sur « Time Entry » : « STAGE:-2 » s'affiche.
- f. Appuyez sur les boutons « 5 », « 4 », « 0 » : « 5:40 » s'affiche.



g. Appuyez sur « Med-Hi/50% » : « 05:40 50 » s'affiche. La deuxième étape est terminée.

- h. Appuyez sur le bouton «  » pour commencer la cuisson.
- i. Le compte à rebours de la durée totale commence.

15. Fonction nettoyage du filtre



- 1) Si l'option utilisateur OP:01 est sélectionnée et que l'heure de réglage arrive, le four rappellera à l'utilisateur de nettoyer le filtre.

Remarque : Le four doit être sous tension.

- 2) L'écran affiche « CLEAN FILTER ». À ce moment, si le bouton «  » est pressé ou si la porte est ouverte, le four passe en mode Prêt.
- 3) S'il n'est pas nécessaire de nettoyer le filtre, appuyez sur le bouton «  » et maintenez la pression pendant 3 secondes pour effacer l'information de rappel. Dans le cas contraire, le four continuera de vous le rappeler tant qu'il sera dans le mode Veille.





16. Utilisation du mode Option

Ceci permet à l'utilisateur de choisir entre différents modes de fonctionnement du four.

- 1) Ouvrez la porte du four et appuyez sur la touche « 2 » pendant 5 secondes. Le bipleur sonne une fois et passe dans ce mode.
- 2) L'écran affiche « OP: - - ».
- 3) Appuyez sur n'importe quel bouton numérique pour entrer dans le réglage de mode correspondant.
Par exemple : pour régler le volume du bipleur sur moyen. Appuyez sur « 2 » : « OP:22 » s'affiche.
Si vous souhaitez modifier, continuez d'appuyer sur « 2 » : l'écran affiche « OP:20 », « OP:21 », « OP:22 », « OP:23 », « OP:20 » en cycle.
- 4) Appuyez sur «  » pour sauvegarder le réglage actuel. Après la sauvegarde, « OP: - - » s'affiche à nouveau.
- 5) Pendant le processus de réglage, appuyez sur «  » pour passer en mode Porte ouverte. La fermeture de la porte lance le mode Prêt.
- 6) Si le bouton «  » n'est pas pressé à la dernière étape, le programme ne peut pas être sauvegardé mais reste à l'état précédent.

17. Réglage usine par défaut

En mode Prêt, appuyez sur «  » et « 0 » pour revenir au réglage usine par défaut.

- 1) Appuyez sur «  » et « 0 » : le bipleur sonne une fois et l'écran affiche « CHECK ».
Si cela est compris dans le réglage usine par défaut, l'écran affiche « 11 », après trois secondes, le four passe en mode Prêt. Appuyez sur «  » pour annuler l'affichage, revenir au mode Prêt et au processus d'affichage.
Si cela n'est pas compris dans le réglage usine par défaut, l'écran affiche « 00 », appuyez sur «  » jusqu'au réglage usine par défaut, l'écran affiche « CLEAR ». Le bipleur sonne une fois, après l'auto-test, l'écran affiche « 11 » ou « 00 ».
- 2) Si vous n'appuyez pas sur «  » lorsque l'écran affiche « 00 », le réglage s'annule.

Remarque : Réalisez cette opération avec précaution car toutes les configurations seront restaurées au réglage usine par défaut.

NETTOYAGE DU FILTRE

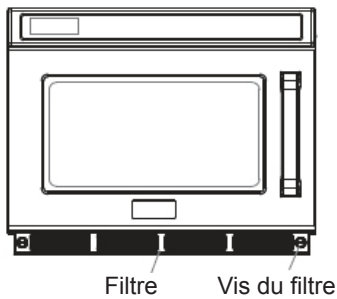

Filtre Vis du filtre

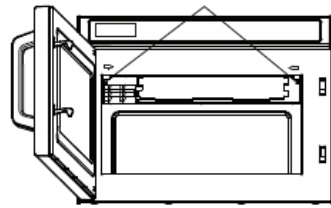

ATTENTION ! Veillez à l'installation correcte du pare-éclaboussures avant d'utiliser le four à micro-ondes !

Le filtre avant sert d'entrée d'air ; le filtre doit être nettoyé en temps opportun pour maintenir la chambre propre.

1. Tournez dans le sens inverse des aiguilles d'une montre pour dévisser et démonter le filtre, et lavez-le avec de l'eau savonneuse chaude.
2. Installez l'écran du filtre Serrez les vis dans le sens des aiguilles d'une montre pour fixer le filtre.
3. Veillez à l'installation correcte du filtre avant d'utiliser le four à micro-ondes.
4. Le réglage d'usine comprend la fonction de rappel du lavage du filtre tous les 30 jours.

(6) Nettoyage du pare-éclaboussures

1. Démontage : Tenez les deux boucles positionnées devant le pare-éclaboussures avec vos mains (comme indiqué par les flèches). Après avoir retiré les boucles, tirez vers le bas dans la direction des flèches :
2. Lavez le pare-éclaboussures :
3. Installation : Prenez le pare-éclaboussures et mettez-le en oblique dans la chambre de manière à insérer la première broche à l'arrière dans le trou de positionnement sur la plaque arrière de la chambre, puis poussez l'autre côté pour insérer toutes les broches de positionnement dans leurs trous de positionnement.

INSTALLATION (SUPPLÉMENT)

1. l'opération de mise en marche de ce four à micro-ondes peut provoquer des variations de tension sur la ligne d'alimentation. Le fonctionnement de ce four dans des conditions de tension d'alimentation défavorables peut avoir des effets néfastes. Ce dispositif est prévu pour le raccordement à un réseau d'alimentation avec une impédance système maximale admissible Z_{max} de **0,3 Ohms** au point d'interface de l'alimentation de l'utilisateur. l'utilisateur doit s'assurer que cet appareil est uniquement raccordé à un système d'alimentation électrique qui satisfait à la condition ci-dessus. Si nécessaire, l'utilisateur peut demander à la compagnie d'électricité publique l'impédance du système au point d'interface.
2. S'il n'y a pas de conducteur de liaison équipotentielle dans l'alimentation électrique, un conducteur de liaison équipotentielle externe doit être installé à l'arrière de l'appareil (voir symbole).

Cette borne doit être en contact électrique effectif avec toutes les parties métalliques exposées fixes et doit permettre le raccordement d'un conducteur ayant une section nominale allant jusqu'à 10 mm².



Symbole pour le raccordement externe des conducteurs de liaison équipotentielle.

RÉSOLUTION DES PROBLÈMES

Normal	
Four à micro-ondes interférant avec la réception de la télévision	Lorsque le four à micro-ondes est en fonctionnement, la réception de la radio et de la télévision peut se trouver perturbée. Ce phénomène est semblable à l'interférence des petits appareils électriques, comme un mixeur, un aspirateur et un ventilateur électrique. Ce phénomène est normal.
Lumière du four faible	Lorsque le micro-ondes est utilisé à faible puissance, la lumière du four peut devenir faible. Ce phénomène est normal.
Accumulation de vapeur sur la porte, air chaud sortant des orifices d'aération	Lors de la cuisson, les aliments peuvent dégager de la vapeur. La plus grande partie est évacuée par les orifices d'aération. Mais une partie peut s'accumuler sur un endroit frais comme la porte du four. Ce phénomène est normal.
Démarrage involontaire du four ne contenant pas d'aliments.	Il est interdit de faire fonctionner le four lorsqu'il ne contient pas d'aliments. Cela peut s'avérer très dangereux.

Problème	Cause possible	Solution
Impossible de démarrer le four.	(1) Le cordon d'alimentation n'est pas correctement branché.	Le débrancher. Le rebrancher après 10 secondes.
	(2) Fusible qui saute ou disjoncteur qui se déclenche.	Remplacez le fusible ou renvoyez le disjoncteur (réparé par le personnel professionnel de notre société)
	(3) Problème de prise.	Testez la prise avec d'autres appareils électriques.
Le four ne chauffe pas.	(4) La porte n'est pas correctement fermée.	Fermez correctement la porte.



Conformément à la directive sur les déchets d'équipements électriques et électroniques (DEEE), les DEEE doivent être collectés et traités séparément. S'il s'avère nécessaire à l'avenir d'éliminer ce produit, prière de ne PAS le jeter avec les ordures ménagères. Le cas échéant, envoyer ce produit aux points de collecte des DEEE.

PN:16170000A61976

Leggere attentamente le istruzioni prima di utilizzare il forno a microonde e conservarle con cura.

Il rispetto delle istruzioni garantirà un corretto funzionamento del forno per molti anni

CONSERVARE CON CURA LE PRESENTI ISTRUZIONI

PRECAUZIONI PER EVITARE UNA POSSIBILE ESPOSIZIONE A UN'ECESSIVA ENERGIA DELLE MICROONDE

- Non tentare di utilizzare il forno con lo sportello aperto, onde evitare una dannosa esposizione all'energia delle microonde. È importante non manomettere i dispositivi di blocco per la sicurezza.
- Non posizionare alcun oggetto tra la superficie anteriore del forno e lo sportello; inoltre, non consentire l'accumulo di sporcizia o residui di detersivi sulle superfici di guarnizione.
- AVVERTENZA: se lo sportello o le sue guarnizioni sono danneggiati, non utilizzare il forno finché non sia stato riparato da personale esperto.

ADDENDUM

Se l'elettrodomestico non viene mantenuto ben pulito, la sua superficie potrebbe danneggiarsi, potrebbe ridursi la durata dell'elettrodomestico e si potrebbero verificare situazioni pericolose.

CARATTERISTICHE TECNICHE

Modello:	MO-1817
Tensione nominale:	230V~50Hz
Potenza di ingresso nominale (microonde):	3000W
Potenza di uscita nominale (microonde):	1800W
Capacità del forno:	17L
Dimensioni esterne:	420 x 563 x 340 mm
Peso netto:	circa 31,6 Kg

IMPORTANTI ISTRUZIONI PER LA SICUREZZA

Per ridurre il pericolo di incendi, scosse elettriche, infortuni o eccessiva esposizione all'energia del forno a microonde durante l'uso dell'elettrodomestico, attenersi alle precauzioni fondamentali riportate di seguito:

- Questo elettrodomestico non è destinato all'uso da parte di persone (bambini inclusi) con ridotte capacità fisiche, sensoriali o mentali, oppure prive di esperienze e conoscenze, a meno che siano sottoposti a vigilanza o istruiti sull'utilizzo dell'elettrodomestico da parte di una persona responsabile della loro sicurezza. È necessario vigilare sui bambini per impedire che giochino con l'elettrodomestico.
- Se il cavo di alimentazione è danneggiato, deve essere sostituito dal produttore, dal tecnico dell'assistenza o da altro personale qualificato, onde evitare pericoli. (Per apparecchi con attacco tipo Y) Avvertenza: per evitare scosse elettriche, assicurarsi che l'apparecchio sia spento prima di sostituire la lampadina.
- AVVERTENZA: l'esecuzione di operazioni di manutenzione o riparazione che comportano la rimozione del coperchio, che protegge dall'esposizione all'energia a microonde, può rivelarsi pericolosa per le persone non esperte.
- AVVERTENZA: i liquidi e i prodotti alimentari non devono essere riscaldati all'interno di contenitori sigillati, che potrebbero esplodere.
- AVVERTENZA: il riscaldamento a microonde delle bevande può causare un'ebollizione ritardata; prestare attenzione quando si maneggia il contenitore.
- AVVERTENZA: il contenuto di biberon e contenitori per alimenti per bambini deve essere mescolato o agitato; è inoltre opportuno controllarne la temperatura prima del consumo, onde evitare ustioni.
- Usare solo utensili adatti al microonde.
- Durante il riscaldamento di cibo in contenitori di carta o plastica, non perdere di vista il forno per evitare che il contenitore si incendi.
- Se si rilevano fuoriuscite di fumo, spegnere o scollegare l'elettrodomestico e tenere lo sportello chiuso per soffocare eventuali fiamme.
- Le uova nel guscio e le uova sode non dovrebbero essere riscaldate nel forno a microonde, in quanto potrebbero esplodere, anche al termine del riscaldamento a microonde.
- Pulire regolarmente il forno e rimuovere eventuali depositi di cibo.
- Non pulire l'apparecchio usando getti d'acqua. (per apparecchi destinati a stare sul pavimento e che non sono almeno IPX5)
- La mancata pulizia del forno potrebbe provocare un deterioramento della superficie, con conseguente riduzione della durata dell'elettrodomestico e possibili situazioni di pericolo.
- Usare solo la sonda di temperatura consigliata per questo forno. (per i forni dotati di dispositivo per l'uso di una sonda di rilevamento della temperatura).



15. Leggere e seguire le indicazioni nella sezione “PRECAUZIONI PER EVITARE UNA POSSIBILE ESPOSIZIONE A UN'ECESSIVA ENERGIA DELLE MICROONDE”.

16. Non usare contenitori metallici per cuocere alimenti e bevande nel microonde.

LEGGERE ATTENTAMENTE E CONSERVARE PER CONSULTAZIONI FUTURE

PER RIDURRE IL PERICOLO DI INFORTUNI INSTALLAZIONE CON MESSA A TERRA

PERICOLO

Pericolo di folgorazione

Il contatto con alcuni componenti interni può causare gravi infortuni o la morte. Non smontare l'elettrodomestico.

AVVERTENZA

Pericolo di folgorazione

Un uso improprio della messa a terra può causare folgorazioni elettriche. Non inserire la spina nella presa fin quando l'elettrodomestico non è stato correttamente installato e collegato a terra.

Questo apparecchio deve essere collegato a terra. Nel caso di cortocircuito elettrico, la messa a terra riduce il pericolo di folgorazioni, garantendo la disponibilità di un filo per scaricare la corrente elettrica.

Questo apparecchio è dotato di un cavo con un filo e una spina di messa a terra. La spina deve essere inserita in una presa correttamente installata e collegata a terra.

Rivolgersi a un elettricista qualificato o a una persona esperta se non si comprendono pienamente le istruzioni per la messa a terra o se si hanno dubbi sull'effettivo collegamento a terra dell'elettrodomestico. Se è necessario usare una prolunga, utilizzare solamente un cavo a tre fili.

1. Il cavo di alimentazione in dotazione è corto per evitare il rischio di inciampare o di restare impigliati in un cavo lungo.
2. Se viene utilizzato un cavo più lungo o una prolunga:
 - 1) La classificazione elettrica del cavo o della prolunga deve essere pari o superiore a quella dell'elettrodomestico.
 - 2) La prolunga deve essere un cavo a tre fili con messa a terra.
 - 3) Il cavo lungo deve essere disposto in modo che non penda dal banco o dal tavolo, per evitare che venga tirato dai bambini o trascinato involontariamente.

PULIZIA

Assicurarsi di scollegare il forno dall'alimentazione.

1. Dopo l'uso, pulire la parte interna del forno con un panno umido.
2. Pulire gli accessori con le consuete modalità in acqua e detergente.
3. Il telaio dello sportello, la guarnizione e le parti circostanti devono essere pulite con cura utilizzando un panno umido, quando risultano sporchi.
4. Non utilizzare detersivi abrasivi aggressivi o raschietti metallici appuntiti per pulire il vetro dello sportello del forno, poiché possono graffiare la superficie e rompere il vetro.
5. Consigli di pulizia--Per una pulizia facile delle pareti delle cavità che il cibo cotto può toccare: Mettere mezzo limone in una ciotola, aggiungere 300 ml di acqua e scaldare al 100% di potenza del microonde per 10 minuti. Pulire il forno con un panno morbido e asciutto.

UTENSILI

Consultare le istruzioni nella sezione “Materiali utilizzabili e non nel forno a microonde”. Alcuni utensili non metallici non sono adatti all'uso nel microonde. In caso di dubbi, è possibile provare l'utensile in questione attenendosi alla procedura riportata di seguito.

Prova degli utensili:

1. Riempire un contenitore adatto all'uso in microonde con 1 tazza di acqua fredda (250 ml) e l'utensile.
2. Cuocere alla massima potenza per 1 minuto.
3. Toccare con attenzione l'utensile. Se risulta caldo, non utilizzarlo per la cottura a microonde.
4. Non superare il tempo di cottura di un minuto.

ATTENZIONE

Pericolo di infortuni: l'esecuzione di operazioni di manutenzione o riparazione che comportano la rimozione del coperchio, che protegge dall'esposizione all'energia a microonde, può rivelarsi pericolosa per le persone non esperte.

MATERIALI UTILIZZABILI NEL FORNO A MICROONDE

Utensili	Commenti
Piatto doratore	Seguire le istruzioni del produttore. Il fondo del piatto doratore deve essere almeno 5 mm sopra il piatto girevole. Un uso scorretto può rompere il piatto girevole.
Servizi da tavola	Solo se adatti al microonde. Seguire le istruzioni del produttore. Non utilizzare piatti incrinati o scheggiati.
Barattoli di vetro	Rimuovere sempre il coperchio. Usarli solo per riscaldare i cibi. La maggior parte dei barattoli di vetro non è resistente al calore e può rompersi.
Materiale in vetro	Solo utensili in vetro resistenti al calore. Controllare che non vi siano parti metalliche. Non utilizzare piatti incrinati o scheggiati.
Sacchetti per cottura in microonde	Seguire le istruzioni del produttore. Non chiuderli con la fascetta in metallo. Creare delle fessure per consentire la fuoriuscita del vapore.
Piatti e tazze di carta	Utilizzarli solo per il riscaldamento o la cottura a breve termine. Non lasciare il forno incustodito durante la cottura.
Tovaglioli di carta	Utilizzarli per coprire il cibo per il riscaldamento e l'assorbimento dei grassi. Utilizzarli dietro supervisione e solo per la cottura a breve termine.
Carta forno	Utilizzare come copertura per impedire gli schizzi o come involucro per la cottura a vapore.
Plastica	Solo se adatti al microonde. Seguire le istruzioni del produttore. Dovrebbe essere presente l'indicazione “adatti all'uso in microonde”. Alcuni contenitori di plastica si ammorbidiscono quando il cibo all'interno diventa caldo. I sacchetti per la bollitura e i sacchetti in plastica sigillati dovrebbero essere forati o ventilati come indicato sulla confezione.
Pellicola per alimenti	Solo se adatti al microonde. Utilizzarla per coprire il cibo durante la cottura per mantenere l'umidità. Evitare che la pellicola entri a contatto con il cibo.
Termometri	Solo se adatti al microonde (termometri per carne e dolci).
Carta oleata	Utilizzare come copertura per impedire gli schizzi e per trattenere l'umidità.

MATERIALI NON UTILIZZABILI NEL FORNO A MICROONDE

Utensili	Commenti
Vaschette di alluminio	Possono causare archi elettrici. Trasferire il cibo in contenitori adatti al microonde.
Cartoni per cibo con impugnatura in metallo	Possono causare archi elettrici. Trasferire il cibo in contenitori adatti al microonde.
Utensili in metallo	Il metallo impedisce all'energia delle microonde di raggiungere il cibo. I profili in metallo possono causare archi elettrici.
Fascette in metallo	Possono causare archi elettrici e incendi all'interno del forno.
Sacchetti di carta	Possono causare incendi all'interno del forno.
Schiuma plastica espansa	La schiuma plastica può fondersi o contaminare il liquido all'interno se viene esposta ad alte temperature.
Legno	Il legno si secca se utilizzato nel forno a microonde e può creparsi o rompersi.

PREDISPOSIZIONE DEL FORNO

NOMI DEI COMPONENTI E DEGLI ACCESSORI DEL FORNO

Rimuovere il forno e tutti i materiali dal cartone e dalla cavità del forno. Il forno è dotato dei seguenti accessori:

Istruzioni per l'uso 1

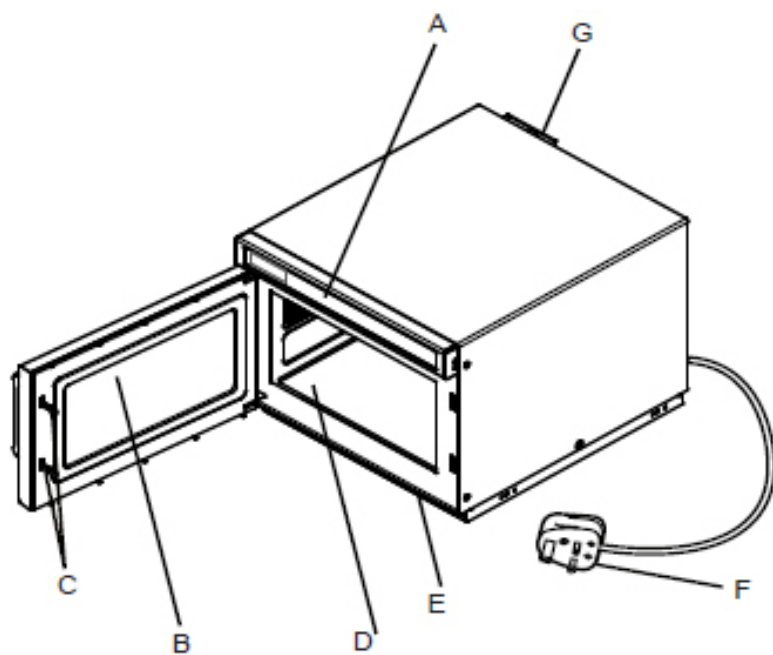

- A) Pannello di controllo
- B) Finestra di osservazione
- C) Sistema di interblocco di protezione
- D) Piastra di ceramica.
- E) Filtro
- F) Spina
- G) Ventilazione

- Nota:**
- 1) Non premere con forza la piastra di ceramica.
 - 2) Togliere e mettere gli utensili delicatamente per evitare di danneggiare il pannello di ceramica.
 - 3) Non toccare la piastra di ceramica con le mani dopo l'uso, per evitare ustioni causate dalle temperature elevate.

MONTAGGIO DEL RIPIANO

Rimuovere tutti gli accessori e i materiali di imballaggio. Esaminare il forno per rilevare eventuali danni, come ammaccature o sportelli rotti. Non installare il forno se è danneggiato.

Forno: rimuovere la pellicola protettiva presente sulla superficie del forno a microonde.

INSTALLAZIONE

1. Scegliere una superficie in piano con spazio sufficiente per le aperture di ingresso e uscita dell'aria.

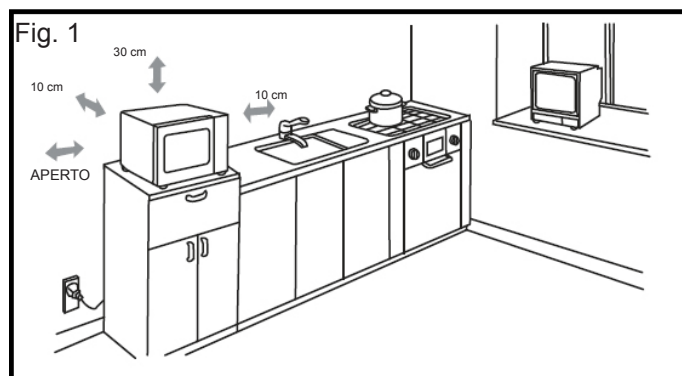

È richiesto uno spazio di almeno 10 cm tra il forno e le pareti adiacenti. Lasciare almeno 30 cm di spazio sopra il forno. Non rimuovere i piedini nella parte inferiore del forno, e non ostruire le aperture per l'ingresso e/o l'uscita dell'aria. Il lato sinistro deve essere aperto.

- 1) L'ostruzione delle aperture per l'ingresso e/o l'uscita dell'aria può causare danni al forno.
- 2) Posizionare il forno il più lontano possibile da radio e TV. Il funzionamento del forno a microonde può causare interferenze nella ricezione di radio e TV.
- 3) Inserire la spina del forno in una presa di rete standard. Assicurarsi che la tensione e la frequenza corrispondano a quelle indicate sulla targhetta.
- 4) Avvertenza: tenere le aperture di ventilazione del forno lontane da prese di corrente, apparecchi elettrici o apparecchi che producono calore o umidità.

2. Posizione e installazione del forno a microonde. L'altezza massima di accatastamento è di due strati. L'installazione specifica di accatastamento è la seguente

- (A) Svitare e rimuovere la piastra di montaggio, quindi serrare le viti.
- (B) Rimuovere le quattro viti come mostrato nella Figura.
- (C) Montare la piastra di montaggio nella posizione inferiore e fissare le viti appena allentate.

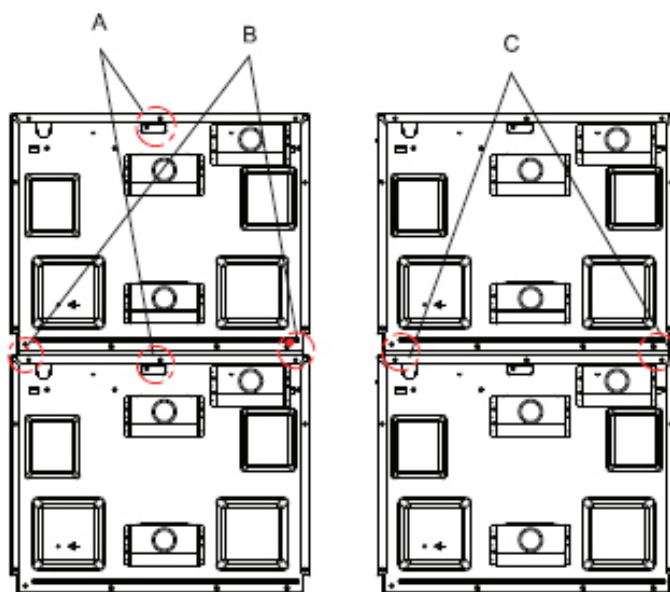

ISTRUZIONI PER LA PULIZIA

Tenere il forno sempre pulito

1. Pulire il vetro della finestra di osservazione, la parte interna dello sportello e la parte frontale del forno.

Per ottenere le migliori prestazioni e per mantenere un grado di sicurezza elevato, la parte interna dello sportello e la parte frontale del forno devono essere privi di accumuli di cibo o di grasso. Pulire queste parti con un detergente delicato, risciacquare e asciugare. Non usare polveri o spugne abrasive.

2. Pulire il pannello di controllo e le parti di plastica.

Non applicare detergenti o spray liquidi alcalini sul pannello di controllo e sulle parti in plastica, perché potrebbero danneggiarli.

Usare un panno asciutto (non bagnato) per pulire queste parti.

3. Pulire l'interno del forno

Dopo l'uso, assicurarsi di ripulire il più rapidamente possibile liquidi versati, schizzi di olio e residui di cibo. Il forno perde efficacia se si usa quando è sporco, e lo sporco incrostato sulle superfici può causare cattivi odori. Pulire l'interno con un panno inumidito con acqua tiepida e un detergente delicato, quindi sciacquare il sapone con un panno umido.

4. Pulire regolarmente il blocco dell'olio e tenerlo sgombro. Altrimenti, le macchie del blocco dell'olio possono cadere sul cibo.
5. Pulire il filtro regolarmente e tenerlo sgombro. L'elettrodomestico si surriscalda se il filtro è bloccato.
6. Quando l'elettrodomestico viene messo in funzione, il blocco dell'olio e la posizione del filtro devono essere corretti, per evitare di danneggiare altre parti (l'installazione a pagina 19 e 20).

ATTENZIONE: Non pulire le parti in plastica e le parti verniciate del forno con candeggina, diluenti o altri detergenti; perché potrebbero sciogliersi o rovinarsi.

FUNZIONAMENTO

Pannello di controllo e caratteristiche

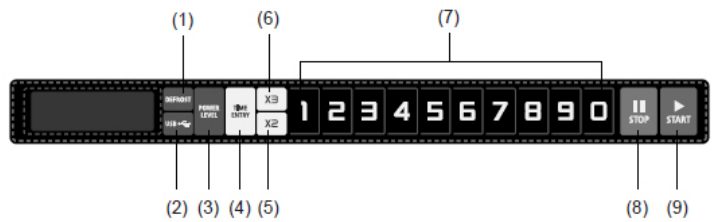

- (1) Tasto Defrost
- (2) Tasto USB
- (3) Tasto livello potenza
- (4) Tasto Time Entry
- (5) Tasto doppia quantità
- (6) Tasto tripla quantità
- (7) Tasti numerici
- (8) Tasto Stop
- (9) Tasto Start

ISTRUZIONI PER IL FUNZIONAMENTO
Appendice A Opzioni utente

Le voci in grassetto qui sotto sono i valori predefiniti.

Opzione	Impostazione	Descrizione
1 Tono EOC	OP:10	Segnale acustico di 3 secondi
	OP:11	Segnale acustico continuo
	OP:12	5 segnali acustici veloci, ripetuti
2 Volume segnale acustico	OP:20	Segnale acustico spento
	OP:21	Basso
	OP:22	Medio
	OP:23	Alto
3 Segnale acustico On/Off	OP:30	Suono tasti Off
	OP:31	Suono tasti On
4 Finestra tastierino	OP:40	15 secondi
	OP:41	30 secondi
	OP:42	60 secondi
	OP:43	120 secondi
5 On the Fly	OP:50	On-the-Fly disattivato
	OP:51	On-the-Fly attivato
6 Reset sportello	OP:60	Reset sportello disattivato
	OP:61	Reset sportello attivato
7 Tempo massimo	OP:70	Tempo massimo di cottura 60 minuti
	OP:71	Tempo massimo di cottura 10 minuti
8 Programmazione manuale	OP:80	Programmazione manuale disattivata
	OP:81	Programmazione manuale attivata
9 Numero doppio	OP:90	Modalità numero singolo - 10 programmi
	OP:91	Modalità numero doppio - 100 programmi
0 Pulizia filtro	OP:02	Ogni mese - Visualizzato ogni 30 giorni
	OP:03	Ogni trimestre - Visualizzato ogni 90 giorni

Appendice B Tempi di cottura predefiniti

Il forno deve essere spedito con i seguenti tempi di cottura preimpostati, salvo diversa indicazione nelle specifiche del prodotto.

Tasto	Display (Tempo)	Potenza
1	0:10	100%
2	00:20	100%
3	00:30	100%
4	00:45	100%
5	01:00	100%
6	01:30	100%
7	02:00	100%
8	02:30	100%
9	03:00	100%
0	3:30	100%

1. Accensione

Quando si collega il forno alla corrente per la prima volta, viene visualizzato “_ _ _”. Premendo il tasto “”, il forno passa in modalità Idle (inattivo).

Nota: in modalità Idle, non è possibile usare i tasti.

2. Modalità Idle (inattivo)

1) Inserimento. Se il forno è in modalità Ready ma non si preme il tastierino numerico o non si apre o chiude lo sportello, dopo qualche secondo il forno entra in modalità Idle. Il numero di secondi è determinato dalla finestra tastierino Timeout, in base all'impostazione dell'opzione utente 4.

2) Durante la modalità Idle, lo schermo è vuoto. E il forno è inattivo.

3) Aprendo e chiudendo lo sportello del forno, il forno esce dalla modalità Idle ed entra in modalità Ready.

Nota: in modalità Idle, non è possibile usare i tasti. Premendo il tasto “”, il segnale acustico suona una volta. E il forno è inattivo.

3. Modalità Ready (pronto)

1) In questa modalità, il forno è pronto per iniziare un ciclo di cottura manuale o preimpostato.

2) In modalità Idle, aprendo e chiudendo lo sportello il forno entra in modalità Ready.

3) Durante la modalità Ready, viene visualizzato “READY”.

4) Quando il microonde in modalità Ready, è possibile passare a tutte le altre modalità.

4. Modalità Sportello aperto

1) Quando lo sportello del forno è aperto, il forno è in modalità Sportello aperto.

2) In questa modalità, lo schermo è vuoto. Se lo sportello è aperto durante la fase di cottura, viene visualizzato “DOOR” e “OPEN” in ordine e per una volta. Poi sullo schermo viene visualizzato il tempo di cottura rimanente. Funzionano solo la ventola e la lampadina.

3) Quando lo sportello è chiuso, il forno entra in modalità Ready.

Nota: quando lo sportello è aperto, se l'opzione utente OP:60 è selezionata e il forno sta eseguendo un ciclo di cottura manuale o preimpostato, il forno entra in modalità Pausa.



In tutti gli altri casi, il forno torna in modalità Sportello aperto con l'opzione utente OP:61 impostata, aprendo e chiudendo lo sportello si cancelleranno tutte le informazioni relative al programma manuale o preimpostato che era in esecuzione.

5. Modalità Pausa



1) Questa modalità consente all'utente di fermare temporaneamente il ciclo di cottura per controllare o mescolare il cibo.

2) Quando il forno è in modalità Cottura manuale o in modalità Programma di cottura preimpostato, aprendo o chiudendo lo sportello, o premendo il tasto “”, il forno entra in modalità Pausa.



3) Mentre il forno è in pausa, lo schermo visualizza il tempo di cottura rimanente.

4) Il forno passa dalla modalità Pausa alla modalità Idle nello stesso modo in cui passa in modalità Ready, in base all'opzione utente 4. Inoltre, se si preme il tasto “”, il forno entra immediatamente in modalità Ready. OPPURE se si preme il tasto “”, il forno entra in modalità operativa.

6. Modalità Inserimento cottura manuale

- 1) In questa modalità, l'utente può inserire manualmente il tempo di cottura e il livello di potenza.
- 2) Quando il forno è in modalità Ready, premendo il tasto "Time Entry" sul tastierino, il forno entra in modalità Inserimento cottura manuale.
- 3) In questa modalità, viene visualizzato "00:00" ed è possibile inserire il tempo necessario.
- 4) Premere il tasto "Power Level", viene visualizzato "%POWER". Premere i tasti numerici per selezionare il livello di potenza desiderato. Il livello corrispondente si accenderà. Per scegliere un livello di potenza completo, premere "1" e "0" in successione. Sullo schermo viene visualizzato "%POWER".
- 5) Durante l'impostazione, premere  per inserire la modalità Cottura manuale. Premere  per attivare la modalità Ready.

7. Modalità Cottura manuale

- 1) Questa modalità consente la cottura dei cibi. In modalità Inserimento cottura manuale, premendo il tasto  , il forno entra in modalità Cottura manuale.
- 2) In questa modalità, sul display viene visualizzato il tempo di cottura rimanente. Funzioneranno la ventola e la lampadina.
- 3) Quando termina il programma di cottura, il forno entra in modalità Fine ciclo di cottura. Se si preme il tasto  in questa modalità, il forno entra in Modalità Pausa.

8. Modalità Fine ciclo di cottura

- 1) Allo scadere del tempo in modalità Cottura manuale, o in modalità Programma di cottura preimpostato, il forno entra in modalità Fine ciclo di cottura.
- 2) In questa modalità, viene visualizzato "End".
- 3) Se l'opzione utente "OP:11" o "OP:12" è selezionata, il forno continua a suonare finché l'utente non apre o chiude lo sportello o preme il tasto  . Con l'opzione utente OP:10 selezionata, dopo un suono di 3 secondi sullo schermo viene visualizzato "DONE". Dopo il segnale acustico, viene visualizzato "READY", e dopo un periodo di inattività il forno entra in modalità Idle



9. Modalità Programma di cottura preimpostato

- 1) Questa modalità permette di cuocere i cibi premendo un solo tasto. In modalità Ready, premere uno dei tasti numerici per avviare il programma preimpostato associato al numero.
- 2) In questa modalità, sullo schermo viene visualizzato il tempo di cottura rimanente. Se si tratta di una cottura a più fasi, sul display viene visualizzato il tempo totale, e non quello di una sessione di cottura.
- 3) Quando termina il programma di cottura, il forno entra in modalità Fine ciclo di cottura. Se si preme il tasto  in questa modalità, il forno entra in Modalità Pausa.

10. Cottura On The Fly

- 1) Mentre la cottura è in corso, se l'opzione utente OP:51 è selezionata, premendo i tasti numerici si avvia automaticamente il programma di cottura preimpostato.
- 2) Sullo schermo viene visualizzato il tempo di cottura rimanente.
- 3) Quando termina il programma di cottura, il forno entra in modalità Fine ciclo di cottura.

11. Funzione tempo di scongelamento



- 1) In modalità Ready, premere il tasto "DEFROST", sullo schermo viene visualizzato "00.00".
- 2) Premere i tasti numerici per inserire il tempo di scongelamento. Il tempo massimo è 99 minuti e 99 secondi.
- 3) (4) Premere  per iniziare lo scongelamento. La potenza predefinita è 20%.
- 4) (4) Viene visualizzato il tempo di cottura rimanente. Quando termina il programma di cottura, il forno entra in modalità Fine ciclo di cottura. Se si preme il tasto  in questa modalità, il forno entra in Modalità Pausa.

12. Modalità Programmazione

Questa modalità permette all'utente di assegnare tempi di cottura e livelli di potenza a un unico tasto.

- 1) Aprire lo sportello e premere "1" per 5 secondi, il segnale acustico suona una volta e il forno entra in modalità Programmazione.
- 2) Viene visualizzato "PROGRAM".
- 3) Impostare un programma: Premere il tasto numerico per impostare il programma. 2 secondi dopo, sullo schermo viene visualizzato il tempo associato a quel tasto numerico.
- 4) Inserire il tempo: Premere i tasti numerici per inserire il tempo.
- 5) Premere il tasto "POWER LEVEL", viene visualizzato "%POWER". Premere i tasti numerici per selezionare il livello di potenza desiderato. Il livello corrispondente si accenderà. Per scegliere un livello di potenza completo, premere "1" e "0" in successione. Sullo schermo viene visualizzato "%POWER". Se non si sceglie nessuna potenza, quella predefinita è 100%.

Nota: impostare prima il tempo, poi scegliere la potenza.

- 6) Dopo aver impostato il tempo e la potenza, premere  per salvare il programma di cottura. Una volta salvato il programma, viene visualizzato "PROGRAM".
- 7) Se tutto il tempo di cottura supera il tempo massimo dell'opzione utente 7, quando si preme  per salvare il programma, il segnale acustico suona tre volte brevemente per indicare che non è possibile impostare quel tempo. Poi sullo schermo viene visualizzato di nuovo "PROGRAM". Il tempo impostato in precedenza non cambia.

- 8) Chiudendo lo sportello; il forno torna in modalità Ready.

Se si preme il tasto  durante il processo di impostazione, il forno entra in modalità Sportello aperto.

Il programma non salvato andrà perso. Se un programma è stato salvato e memorizzato, premere il tasto corrispondente per avviare il programma. Se si preme un tasto senza nessun programma salvato, si attiva il segnale acustico.

Ad esempio: impostare un programma di cottura memorizzato. Livello di potenza 70% e tempo di cottura 1 minuto e 25 secondi.

Passaggio 1: Aprire lo sportello, premere il tasto "1" per 5 secondi, viene visualizzato "PROGRAM".

Passaggio 2: Premere il tasto "3", sullo schermo viene visualizzato "P:03". Dopo 2 secondi, sullo schermo viene visualizzato il tempo corrispondente ":30"

Passaggio 3: Premere i tasti "1", "2" e "5" per inserire il tempo di cottura.

Passaggio 4: Premere il tasto "7", viene visualizzato "1:25 70". Impostazione terminata.

Passaggio 5: Premere  per salvare. La prossima volta che si usa il programma, basterà premere il tasto "3" e si avvierà il programma salvato.

Nota:

1. se viene interrotta la corrente, il programma salvato non andrà perso.
2. Per impostare di nuovo un programma, ripetere i passaggi indicati sopra.
3. Se si preme il tasto  nell'ultimo passaggio, il forno torna in modalità Ready. Non è possibile eseguire l'impostazione.

13. Cottura doppia/tripla quantità

- 1) Se si preme il tasto "X2" o "X3" in modalità Ready, seguito da un programma iniziale o da un programma preimpostato, o se si preme il tasto "X2" o "X3" entro 5 secondi dall'inizio di un programma preimpostato, il forno avvia la cottura con il tempo di cottura preimpostato per la quantità.
- 2) Premere "X2", viene visualizzato "DOUBLE". Premere "X3", viene visualizzato "TRIPLE". Premendo i tasti con i numeri, sullo schermo viene visualizzato il tempo preimpostato per la quantità.
Ad esempio, il tasto "5" e il tempo preimpostato di 1 minuto. Poi premere "X2", il tempo cambia in 1:00*2=2 (2 minuti)
- 3) Quando termina il programma di cottura, il forno entra in modalità Fine ciclo di cottura.

14. Programmazione fasi di cottura

Questo consente all'utente di cuocere il cibo in modalità Cottura manuale e in modalità Programmazione.

- 1) È possibile impostare al massimo tre fasi in modalità di cottura o in modalità di memoria.
Dopo aver impostato la potenza e il tempo per la prima fase, premere "Time Entry" per impostare la seconda fase. Ripetere la procedura per impostare la terza fase.
- 2) Per impostare la seconda e la terza fase, premere "Time Entry", viene visualizzato "STAGE-2", "STAGE-3".
- 3) Premere il tasto  per avviare la cottura.



Esempio: In modalità Programmazione, premere il tasto "3" per impostare le fasi di cottura. La prima fase è PL7 e il tempo è 1 minuto e 25 secondi. La seconda fase è PL5 e il tempo è 5 minuti e 40 secondi. I passaggi sono i seguenti.

- a. Aprire lo sportello, premere il tasto "1" per 5 secondi, viene visualizzato "PROGRAM".
- b. Premere il tasto "3", sullo schermo viene visualizzato "P:03". Dopo 2 secondi, sullo schermo viene visualizzato il tempo corrispondente ":30".
- c. Premere i tasti "1", "2" e "5" per inserire il tempo di cottura. Viene visualizzato "1:25".
- d. Premere "Med-Hi 70%", viene visualizzato "1:25 70". La prima fase è terminata.
- e. Premere "Time Entry", viene visualizzato "STAGE:-2".
- f. Premere il tasto "5", "4", "0", viene visualizzato "5:40".
- g. Premere "Medium 50%", viene visualizzato "05:40 50". La seconda fase è terminata.
- h. Premere il tasto  per avviare la cottura.
- i. Il tempo totale è contato alla rovescia.

15. Funzione pulizia filtro

- 1) Se l'opzione utente OP:01 è selezionata e si raggiunge il tempo impostato, il forno ricorda all'utente di pulire il filtro.

Nota: il forno deve essere collegato alla corrente.

- 2) Sullo schermo viene visualizzato "CLEAN FILTER". A questo punto, premendo il tasto  o aprendo lo sportello, il forno entra in modalità Ready.
- 3) (2) Se non è necessario pulire il filtro, tenere premuto il tasto  per 3 secondi per cancellare il promemoria. Altrimenti, in modalità Idle il forno visualizza sempre il promemoria.



16. Modalità Opzione utente

Consente all'utente di scegliere tra diversi modi per far funzionare il forno.

- 1) Aprire lo sportello del forno e premere il tasto "2" per 5 secondi. Il segnale acustico suona una volta e il forno entra in questa modalità.
- 2) Sullo schermo viene visualizzato "OP: - -".
- 3) Premere qualsiasi tasto col numero per entrare nelle impostazioni corrispondenti.

Ad esempio: per regolare il volume del segnale acustico su "Medio". Premere "2", viene visualizzato "OP:22".

Per modificare, tenere premuto "2", sullo schermo viene visualizzato "OP:20", "OP:21", "OP:22", "OP:23", "OP:20" in ciclo.

- 4) Premere  per salvare l'impostazione attuale. Dopo aver salvato, viene visualizzato di nuovo "OP:- -".
- 5) Durante l'impostazione, premere  per attivare la modalità Sportello aperto. Chiudendo lo sportello, il forno entra in modalità Ready.
- 6) Se non si preme il tasto  all'ultimo passaggio, il programma non viene salvato e rimane l'impostazione precedente.

17. Impostazioni di fabbrica

In modalità Ready, premere  e "0" per le impostazioni di fabbrica.

- 1) Premere  e "0", il segnale acustico suona una volta, sullo schermo viene visualizzato "CHECK".

Se sono attive le impostazioni di fabbrica, sullo schermo viene visualizzato "11". Dopo tre secondi, il forno entra in modalità Ready. Premere  per cancellare il display e tornare alla modalità Ready.

Se non sono attive le impostazioni di fabbrica, sullo schermo viene visualizzato "00". Premere  per ripristinare le impostazioni di fabbrica. Sullo schermo viene visualizzato "CLEAR" e il segnale acustico suona una volta. Dopo l'autodiagnosi, sullo schermo viene visualizzato "11" o "00".

- 2) Se non si preme  quando sullo schermo viene visualizzato "00", l'impostazione si cancella.

Nota: fare attenzione durante l'operazione in quanto ripristinerà tutte le impostazioni di fabbrica.

PULIZIA FILTRO

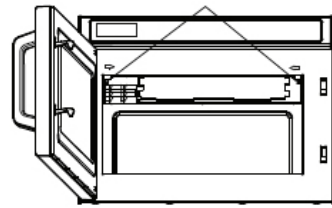
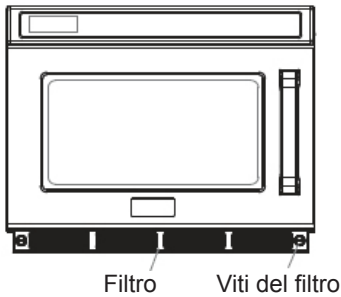

Attenzione! Assicurarsi che lo schermo antispruzzo sia installato correttamente prima di utilizzare il forno a microonde!

Il filtro frontale funziona da ingresso dell'aria; il filtro deve essere pulito in tempo per mantenere pulita la camera

1. Ruotare in senso antiorario per svitare e togliere il filtro; e lavarlo con acqua calda e sapone;
2. Installare lo schermo del filtro Avvitare le viti in senso orario per fissare il filtro;
3. Assicurarsi che il filtro sia installato prima di usare il forno a microonde;
4. Le impostazioni di fabbrica hanno la funzione di ricordare all'utente di lavare il filtro ogni 30 giorni.

(6) Pulizia dello schermo antispruzzo

1. Rimozione: Tenere i due ganci davanti allo schermo antispruzzo con le mani (come indicato dalle frecce). Esercitate la forza seguendo la direzione delle frecce e tirare verso il basso dopo aver tirato fuori i ganci.
2. Lavare lo schermo antispruzzo.
3. Installazione: Prendere lo schermo antispruzzo e inserirlo in obliquo nella camera, poi inserire il primo perno sul retro nel foro di posizionamento sulla piastra posteriore della camera, quindi spingere l'altro lato per inserire tutti i perni di posizionamento nei fori di posizionamento.

INSTALLAZIONE (INTEGRAZIONE)

1. Le operazioni su questo forno a microonde possono provocare fluttuazioni di tensione sulla linea di alimentazione. Il funzionamento di questo forno in condizioni di alimentazione di tensione sfavorevoli può avere effetti negativi. L'elettrodomestico deve essere collegato a una rete di alimentazione elettrica con un'impedenza di sistema massima ammessa Z_{max} di 0,3 Ohm nel punto di interfaccia dell'alimentazione dell'utente. L'utente deve assicurarsi di collegare il dispositivo solo a un sistema di alimentazione che soddisfi i requisiti di cui sopra. Se necessario, l'utente può chiedere alla società pubblica di alimentazione elettrica l'impedenza del sistema nel punto di interfaccia.
2. Se nell'alimentazione elettrica non è presente un conduttore equipotenziale, sul retro dell'apparecchio deve essere installato un conduttore equipotenziale esterno (vedi simbolo).

Questo terminale deve essere in contatto elettrico effettivo con tutte le parti metalliche esposte fisse, e deve consentire il collegamento di un conduttore con una sezione trasversale nominale fino a 10 mm².



Simbolo per il collegamento esterno di conduttori equipotenziali.

RISOLUZIONE DEI PROBLEMI

Normale	
Il forno a microonde interferisce con la ricezione televisiva.	La ricezione radiotelevisiva può subire interferenze quando il forno a microonde è in funzione. Le interferenze sono simili a quelle di altri elettrodomestici, come mixer, aspirapolvere e ventilatori elettrici. È normale.
L'illuminazione del forno si attenua	Nella cottura a microonde a bassa potenza, la luce del forno può attenuarsi. È normale.
Accumulo di vapore sullo sportello, fuoriuscita di aria calda dalle aperture di ventilazione	Durante la cottura, può fuoriuscire del vapore dal cibo. La maggior parte fuoriesce dalle aperture di ventilazione. Ma una parte si accumula sulle superfici fredde, come lo sportello del forno. È normale.
Il forno viene avviato per sbaglio senza alimenti all'interno.	È vietato accendere il forno senza cibo all'interno. È molto pericoloso.

Problema	Possibile causa	Soluzione
Non è possibile accendere il forno.	(1) Il cavo di alimentazione non è inserito correttamente.	Scollegare il cavo. Quindi ricollegarlo dopo 10 secondi.
	(2) Fusibile bruciato o interruttore di circuito attivo.	Sostituire il fusibile o reimpostare l'interruttore di circuito (la riparazione deve essere effettuata da personale esperto della nostra azienda)
	(3) Problema della presa.	Provare la presa con altri apparecchi elettrici.
Il forno non scalda.	(4) Lo sportello non è chiuso correttamente.	Chiudere bene lo sportello.



In conformità alla Direttiva Europea 2002/96/CE per lo smaltimento delle apparecchiature elettriche ed elettroniche (RAEE) l'apparecchio deve essere raccolto e trattato separatamente. Se in qualsiasi momento in futuro fosse necessario smaltire questo prodotto, NON smaltire questo prodotto con i rifiuti domestici. Consegnare l'elettrodomestico ai punti di raccolta RAEE, se disponibili.

PN:16170000A61976



Leia atentamente estas instruções antes de utilizar o micro-ondas e guarde-as cuidadosamente.

Se seguir as instruções, o seu micro-ondas perdurará durante muitos anos de bom serviço.

GUARDE ESTAS INSTRUÇÕES CUIDADOSAMENTE

PRECAUÇÕES PARA EVITAR UMA POSSÍVEL EXPOSIÇÃO EXCESSIVA À ENERGIA DO MICRO-ONDAS

- Não tente utilizar este micro-ondas com a porta aberta, pois pode resultar em exposição prejudicial à energia do micro-ondas. É importante não partir ou danificar os interbloqueios de segurança.
- Não coloque objetos entre a face frontal do micro-ondas e a porta, nem permita que sujidade ou resíduos de produtos de limpeza se acumulem nas superfícies de vedação.
- ADVERTÊNCIA:** Se a porta ou os vedantes da porta estiverem danificados, o micro-ondas não deve ser utilizado até que tenha sido reparado por um técnico competente.

OBSERVAÇÃO

Se o aparelho não for mantido em bom estado de limpeza, a sua superfície poderá ficar degradada e afetar a vida útil do aparelho e conduzir a situações de perigo.

ESPECIFICAÇÕES

Modelo:	MO-1817
Tensão nominal:	230 V ~ 50 Hz
Potência de entrada nominal (micro-ondas):	3000W
Potência de saída nominal (micro-ondas):	1800W
Capacidade do micro-ondas:	17 l
Dimensões externas:	420 x 563 x 340 mm
Peso líquido:	Aproximadamente. 31,6 kg

INSTRUÇÕES DE SEGURANÇA IMPORTANTES ADVERTÊNCIA

Para reduzir o risco de incêndio, choque elétrico, lesões ou exposição a energia excessiva do micro-ondas ao utilizar o aparelho, siga as precauções básicas, incluindo o seguinte:

- Este aparelho não se destina a ser utilizado por pessoas (incluindo crianças) com capacidades físicas, sensoriais ou mentais reduzidas, ou falta de experiência e conhecimento, exceto se tiverem sob supervisão ou recebido instrução sobre a forma de utilização do aparelho por parte de uma pessoa responsável pela sua segurança. As crianças devem ser supervisionadas para garantir que não brincam com o aparelho.
- Se o cabo de alimentação estiver danificado, este deve ser substituído pelo fabricante, o seu técnico de manutenção ou outra pessoa qualificada para evitar riscos. (Para aparelhos com acessório tipo Y) **Advertência:** Certifique-se de que o aparelho está desligado antes de substituir a lâmpada para evitar a possibilidade de choque elétrico.
- ADVERTÊNCIA:** É perigoso para uma pessoa sem a qualificação adequada executar qualquer operação de manutenção ou reparação que envolva a remoção de uma tampa que proteja contra a exposição à energia do micro-ondas.
- ADVERTÊNCIA:** Líquidos e outros alimentos não devem ser aquecidos em recipientes selados, pois estes podem explodir.
- ADVERTÊNCIA:** O aquecimento de bebidas no micro-ondas pode resultar em ebulição eruptiva atrasada e, como tal, é necessário ter cuidado ao manusear o recipiente.
- ADVERTÊNCIA:** O conteúdo dos biberões e dos boiões de comida para bebé deve ser mexido ou agitado e a temperatura verificada antes do consumo, de modo a evitar queimaduras.
- Utilize apenas utensílios adequados para micro-ondas.
- Ao aquecer alimentos em recipientes de plástico ou papel, esteja atento ao micro-ondas devido à possibilidade de ignição.
- Se for observado fumo, desligue ou remova a tomada do aparelho e mantenha a porta fechada para abafar as chamas.
- Os ovos com casca e os ovos cozidos inteiros não devem ser aquecidos em micro-ondas, pois podem explodir, mesmo após o fim do aquecimento.
- O micro-ondas deve ser limpo regularmente e os depósitos de alimentos devem ser removidos.
- O aparelho não deve ser limpo com jato de água. (para aparelhos apoiados no chão e que não sejam pelo menos IPX5)
- Não manter o micro-ondas em condições limpas pode conduzir à deterioração da superfície, que pode afetar adversamente a vida útil do aparelho e, possivelmente, resultar numa situação de perigo.
- Utilize apenas a sonda de temperatura recomendada para este micro-ondas. (para micro-ondas com uma instalação para utilização de uma sonda com sensor de temperatura.)
- Leia e siga o seguinte: "PRECAUÇÕES



PARA EVITAR UMA POSSÍVEL EXPOSIÇÃO EXCESSIVA À ENERGIA DO MICRO-ONDAS”.

16. Recipientes metálicos para alimentos e bebidas não são permitidos ao cozinhar no micro-ondas.

LEIA COM ATENÇÃO E GUARDE PARA FUTURA REFERÊNCIA

PARA REDUZIR O RISCO DE LESÕES EM PESSOAS QUE EFETUAM A INSTALAÇÃO DA LIGAÇÃO À TERRA

PERIGO

Risco de choque elétrico

Tocar em alguns componentes internos pode causar lesões graves ou morte. Não desmonte este aparelho.

ADVERTÊNCIA

Risco de choque elétrico

A utilização incorreta da ligação à terra pode resultar em choque elétrico. Não ligue a uma tomada até que o aparelho esteja corretamente instalado e ligado à terra.

Este aparelho deve possuir uma ligação à terra. No caso de um curto-circuito elétrico, a ligação à terra reduz o risco de choque elétrico ao fornecer um fio de escape para a corrente elétrica.

Este aparelho possui um cabo com um fio de ligação à terra com uma ficha de ligação à terra. A ficha deve estar ligada a uma tomada devidamente instalada e ligada à terra.

Consulte um electricista ou técnico qualificado se as instruções de ligação à terra não tiverem sido compreendidas na íntegra ou se houver dúvidas sobre se o aparelho está ligado à terra de forma adequada. Se for necessário utilizar um cabo de extensão, utilize apenas um cabo de extensão de 3 tomadas.

1. É fornecido um cabo de alimentação curto para reduzir os riscos resultantes de entrelaçamento ou tropeçamento num cabo mais longo.
2. Se for utilizado um conjunto de cabos longos ou extensão:
 - 1) A classificação elétrica marcada do conjunto de cabos ou extensão deve ser, pelo menos, igual à classificação elétrica do aparelho.
 - 2) O cabo de extensão deve ser um cabo de 3 fios de ligação à terra.
 - 3) O cabo comprido deve ser disposto de forma a não cair sobre o balcão ou sobre a mesa, ser puxado por crianças ou provocar tropeções por acidente.

LIMPEZA

Desligue o aparelho da fonte de alimentação.

1. Limpe o interior do micro-ondas após a utilização com um pano ligeiramente húmido.
2. Limpe os acessórios de forma normal com água e detergente.
3. A estrutura da porta, a vedação e as peças adjacentes devem ser limpas cuidadosamente com um pano húmido quando estiverem sujas.
4. Não utilize produtos de limpeza abrasivos ou raspadores de metal afiados para limpar o vidro da porta do micro-ondas, visto que podem arranhar a superfície, o que pode resultar no estilhaçamento do vidro.
5. Dica de limpeza — Para uma limpeza mais fácil das paredes da cavidade em que os alimentos cozidos podem tocar: Coloque metade de um limão numa tigela, adicione 300 ml de água e aqueça a micro-ondas a 100% durante 10 minutos. Limpe o micro-ondas com um pano macio e seco.

UTENSÍLIOS

Consulte as instruções em “Materiais que pode utilizar no micro-ondas ou que deve evitar colocar no micro-ondas”. Determinados utensílios não metálicos podem não ser seguros para utilização no micro-ondas. Em caso de dúvida, pode testar o utensílio em questão seguindo o procedimento abaixo.

Teste de utensílios:

1. Encha um recipiente para micro-ondas com 1 copo de água fria (250 ml) juntamente com o utensílio em questão.
2. Cozinhe na potência máxima durante 1 minuto.
3. Toque cuidadosamente no utensílio. Se o utensílio vazio estiver quente, não o utilize para cozinhar no micro-ondas.
4. Não exceda 1 minuto de tempo de cozedura.

CUIDADO

Risco de lesão pessoal: É perigoso para uma pessoa sem a qualificação adequada executar qualquer operação de manutenção ou reparação que envolva a remoção de uma tampa que proteja contra a exposição à energia do micro-ondas.

MATERIAIS QUE PODE UTILIZAR NO MICRO-ONDAS

Utensílios	Observações
Prato para dourar	Siga as instruções do fabricante. O fundo do prato para dourar deve estar pelo menos 5 mm acima da placa giratória. A utilização incorreta pode fazer com que a placa giratória se parta.
Louça	Apenas adequado para micro-ondas. Siga as instruções do fabricante. Não utilize pratos rachados ou lascados.
Frascos de vidro	Retire sempre a tampa. Utilize apenas para aquecer os alimentos até que estejam quentes. A maioria dos frascos de vidro não é resistente ao calor e podem partir-se.
Vidro	Apenas utensílios de vidro para micro-ondas resistentes ao calor. Certifique-se de que não têm um acabamento metálico. Não utilize pratos rachados ou lascados.
Sacos para cozinhar no micro-ondas	Siga as instruções do fabricante. Não feche com fechos de metal. Faça fendas para permitir a saída do vapor.
Pratos e copos de papel	Utilize apenas para cozinhar/aquecer a curto prazo. Não deixe o micro-ondas sem vigilância enquanto estiver a cozinhar.
Toalhas de papel	Utilize para cobrir alimentos para os reaquecer e absorver gordura. Utilize com supervisão apenas para cozinhar a curto prazo.
Papel vegetal	Utilize como cobertura para evitar salpicos ou um invólucro para cozinhar a vapor.
Plástico	Apenas adequado para micro-ondas. Siga as instruções do fabricante. Deve estar rotulado como “adequado para micro-ondas”. Alguns recipientes de plástico amolecem quando a comida fica quente. Os “sacos de fervura” e os sacos plásticos bem fechados devem ser cortados, perfurados ou ventilados conforme indicado na embalagem.
Película aderente	Apenas adequado para micro-ondas. Utilize para cobrir os alimentos durante a cozedura para reter a humidade. Não permita que a película aderente toque nos alimentos.
Termómetros	Seguro apenas para micro-ondas (termómetros para carne e doces).
Papel para forno	Utilize como cobertura para evitar salpicos e reter a humidade.

MATERIAIS QUE DEVEM SER EVITADOS NO MICRO-ONDAS

Utensílios	Observações
Tabuleiro de alumínio	Pode causar arqueamento. Transfira os alimentos para um prato adequado para micro-ondas.
Caixa de alimentos com pega de metal	Pode causar arqueamento. Transfira os alimentos para um prato adequado para micro-ondas.
Utensílios de metal ou com acabamento em metal	O metal protege os alimentos da energia de micro-ondas. Os acabamentos em metal podem causar arqueamento.
Fechos metálicos	Pode causar arqueamento e causar um incêndio no micro-ondas.
Sacos de papel	Pode causar um incêndio no micro-ondas.
Esferovite	O esferovite pode derreter ou contaminar o líquido no interior quando exposto a alta temperatura.
Madeira	A madeira irá secar quando for utilizada no micro-ondas e pode partir ou rachar.

CONFIGURAR O MICRO-ONDAS

NOMES DAS PEÇAS E ACESSÓRIOS DO MICRO-ONDAS

Retire o micro-ondas e todos os materiais da caixa e da cavidade do micro-ondas. O seu micro-ondas é fornecido com os seguintes acessórios:

Manual de instruções 1

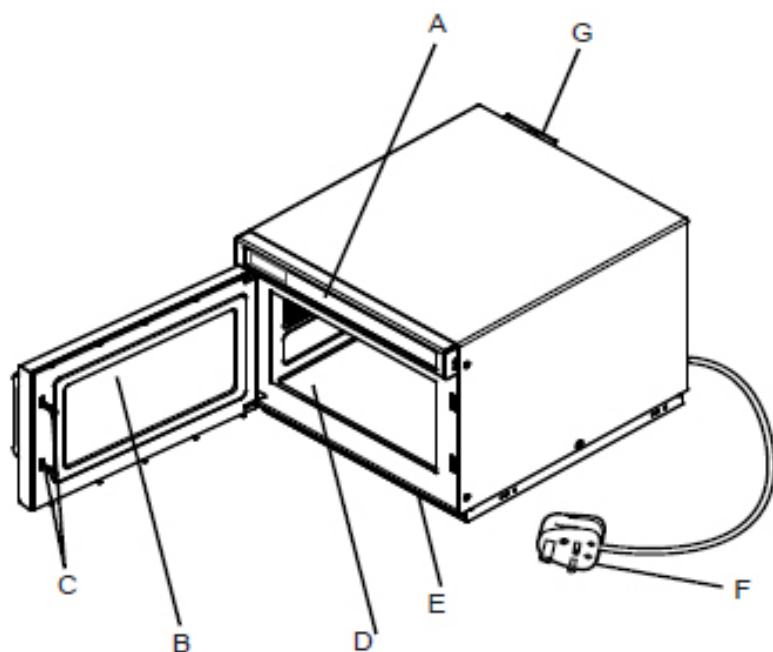

- A) Painel de controlo
- B) Janela de observação
- C) Sistema de interbloqueio de segurança
- D) Placa cerâmica
- E) Filtro
- F) Ficha
- G) Ventilação

- Nota:**
- 1) Não pressione a placa de cerâmica com força.
 - 2) Manuseie e coloque os utensílios delicadamente durante a utilização de modo a evitar danos na placa cerâmica.
 - 3) Após a utilização, não toque na placa cerâmica com as mãos para evitar queimaduras devido a altas temperaturas.

INSTALAÇÃO EM BANCADA

Remova todos os materiais de embalagem e acessórios. Verifique se o micro-ondas possui danos, como mossa ou a portas partida. Não instale se o micro-ondas estiver danificado.

Armário: Remova qualquer película protetora encontrada na superfície do armário do micro-ondas.

INSTALAÇÃO

1. Escolha uma superfície nivelada que tenha espaço suficiente para as aberturas de entrada e/ou saída de ar (Figura 1).

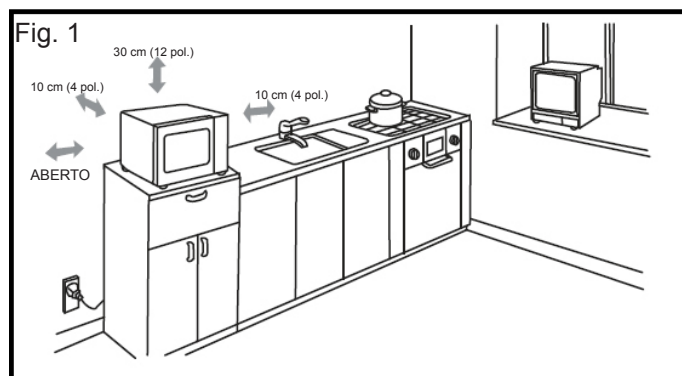

Deve ser mantido um espaçamento de 10 cm entre o aparelho e as paredes direita e traseira e um espaçamento de 30 cm na parte superior. Nunca desmonte os pés do aparelho nem bloqueie a entrada de ar e a abertura de escape. O lado esquerdo deve estar desimpedido.

- 1) O bloqueio das aberturas de entrada e/ou saída pode danificar o micro-ondas.
- 2) Coloque o micro-ondas o mais longe possível de rádios e televisores. O funcionamento do micro-ondas pode causar interferência na recepção do seu rádio ou televisor.
- 3) Ligue o micro-ondas a uma tomada normal. Verifique se a tensão e a frequência são as mesmas que a tensão e a frequência indicadas na etiqueta de classificação.
- 4) Advertência: A tomada, os aparelhos elétricos ou os aparelhos que são responsáveis pelo calor e pela humidade devem ser mantidos afastados de quaisquer aberturas de ventilação no micro-ondas.

2. Empilhamento e instalação do micro-ondas. A altura máxima de empilhamento deve ser de duas camadas. A instalação por empilhamento específica é a seguinte

- (A) Desaparafuse e remova a placa de montagem e aperte os parafusos.
- (B) Remova os quatro parafusos, como mostra a figura.
- (C) Monte a placa de montagem na posição mais baixa e fixe os parafusos que estão desapertados.

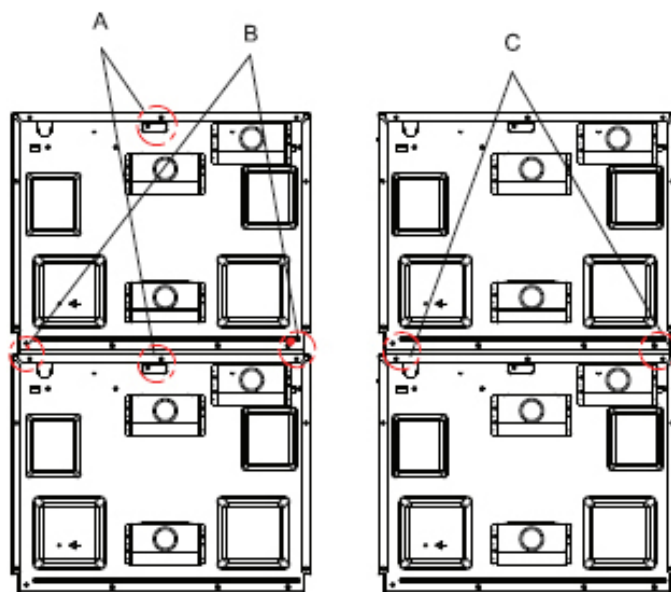

INSTRUÇÕES DE LIMPEZA

Mantenha sempre o micro-ondas limpo

1. Limpar a janela de observação de vidro, o painel interno da porta e a face frontal do micro-ondas. Para obter o melhor desempenho possível e manter um alto grau de segurança, o painel interno da porta e a face frontal do micro-ondas não ter acumulação de alimentos ou gordura. Limpe estas peças com detergente neutro, enxague e seque. Nunca utilize pós ou esfregões abrasivos.
2. Limpar o painel de controlo e as peças de plástico.
Não aplique detergente ou spray líquido alcalino no painel de controlo e nas peças de plástico, pois poderá danificá-las.
Utilize um pano seco (não um pano embebido) para limpar estas peças.
3. Limpar o interior do micro-ondas
Após a utilização, certifique-se de que limpa líquidos derramados, salpicos de óleo e restos de alimentos o mais rápido possível. Se o micro-ondas for utilizado sujo, a eficácia diminui e a sujidade fica agarrada à superfície do micro-ondas e pode causar maus odores. Limpe o interior com um pano embebido em água morna com um detergente suave dissolvido e, de seguida, enxague o detergente com um pano húmido.
4. Limpe o bloqueio de óleo regularmente; mantenha-o limpo. Caso contrário, a mancha no bloqueio de óleo irá cair sobre os alimentos.
5. Limpe o filtro regularmente; mantenha-o limpo. O aparelho irá sobreaquecer quando o filtro estiver bloqueado.
6. Quando o aparelho está a funcionar, o bloqueio do óleo e a localização do filtro devem estar corretamente posicionados, evitando assim danificar outras peças (instalação nas páginas 19 e 20).

CUIDADO: Não limpe as peças de plástico e as secções pintadas do micro-ondas com lixívia, diluente ou outros agentes de limpeza, pois pode fazer com que estas peças se dissolvam ou fiquem desgastadas.

FUNCIONAMENTO

Painel de controlo e funcionalidades

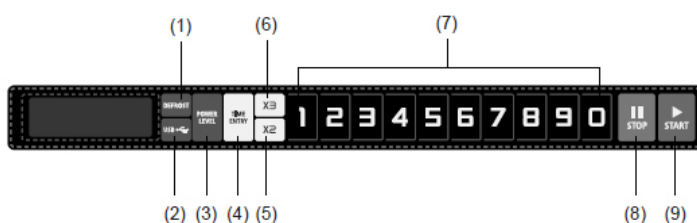

- (1) Botão de descongelamento
- (2) Botão USB
- (3) Botão de nível de energia
- (4) Botão de introdução do tempo
- (5) Botão de quantidade dupla
- (6) Botão de quantidade tripla
- (7) Teclas numéricas
- (8) Botão de paragem
- (9) Botão Iniciar

INSTRUÇÕES DE FUNCIONAMENTO

Anexo A Opções do utilizador

Os itens em negrito abaixo são os valores predefinidos.

Opção	Definição	Descrição
1 Tom EOC	OP:10	Sinal sonoro de 3 segundos
	OP:11	Sinal sonoro contínuo
	OP:12	5 sinais sonoros rápidos, com repetição
2 Volume do sinal sonoro	OP:20	Sinal sonoro desligado
	OP:21	Baixo
	OP:22	Médio
3 Sinal sonoro ligado/desligado	OP:23	Alto
	OP:30	Sinal sonoro das teclas desligado
4 Janela do teclado	OP:31	Sinal sonoro das teclas ligado
	OP:40	15 segundos
	OP:41	30 segundos
	OP:42	60 segundos
5 On-the-Fly (Instantâneo)	OP:43	120 segundos
	OP:50	Desativar modo "On-the-Fly" (Instantâneo)
6 "Door reset" (reinício da porta)	OP:51	Ativar modo "On-the-Fly" (Instantâneo)
	OP:60	Desativar "Door reset" (reinício da porta)
7 "Max time" (Tempo máximo)	OP:61	Ativar "Door reset" (reinício da porta)
	OP:70	Tempo de cozedura máximo de 60 minutos
8 "Manual Programming" (programação manual)	OP:71	Tempo de cozedura máximo de 10 minutos
	OP:80	Desativar "Manual Programming" (programação manual)
9 "Double Digit" (dois dígitos)	OP:81	Ativar "Manual Programming" (programação manual)
	OP:90	Modo de apenas um dígito - 10 programas
0 "Clean filter" (filtro limpo)	OP:91	Modo de dois dígitos - 100 programas
	OP:02	Mensal - Mostrar a cada 30 dias
	OP:03	Trimestral - Mostrar a cada 90 dias

Anexo B Tempos de cozedura predefinidos

O micro-ondas é fornecido com os seguintes tempos de cozedura predefinidos, salvo indicação do contrário nas especificações do produto.

Botão	Visor (Tempo)	Potência
1	0:10	100%
2	00:20	100%
3	00:30	100%
4	00:45	100%
5	01:00	100%
6	01:30	100%
7	02:00	100%
8	02:30	100%
9	03:00	100%
0	03:30	100%

1. Ligar

Quando o micro-ondas é eletrificado pela primeira vez, será mostrado " _ _ _ ". Se o botão " [] " for premido, o micro-ondas irá mudar para o modo de inatividade.

Nota: No modo de inatividade, premir o botão não obterá resposta.

2. Modo de inatividade

1) Entrada. O micro-ondas entrará no modo de inatividade após um conjunto de segundos terminar no modo Pronto sem premir o teclado ou abrir e fechar a porta. O número de segundos é determinado pela Intervalo de tempo limite do teclado, definida pela Opção do utilizador 4.

2) Durante o modo de inatividade, o ecrã está em branco. E não haverá atividade no micro-ondas.

3) Ao abrir e fechar a porta do micro-ondas, o micro-ondas sai do modo de inatividade e entra no modo "Pronto".

Nota: No modo de inatividade, premir o botão não obterá resposta. Se o botão " [] " for premido, o alerta sonoro irá tocar uma vez. E não haverá atividade no micro-ondas.

3. Modo "Pronto"

1) Neste modo, o micro-ondas está pronto para iniciar um ciclo de cozedura manual ou predefinida.

2) Abrir e fechar a porta enquanto o micro-ondas está no modo de inatividade colocará o micro-ondas no modo "Pronto".

3) Durante o modo "Pronto", é mostrada a mensagem "READY".

4) No modo "Pronto", o micro-ondas pode ser definido para quase todos os outros modos.

4. Modo "Porta aberta"

1) Enquanto a porta do micro-ondas estiver aberta, este encontra-se no modo "Porta aberta".

2) Durante este modo, o ecrã está em branco. Se a porta estiver aberta durante o estado de cozedura, as mensagens "DOOR" (Porta) e "OPEN" (Aberto) serão mostradas pela primeira vez. O ecrã irá mostrar o tempo restante de cozedura. E o ventilador e a lâmpada do micro-ondas estão a funcionar.

3) Quando a porta está fechada, o micro-ondas entra no modo "Pronto".

Nota: Quando a porta estiver aberta, se a opção do utilizador OP:60 tiver sido selecionada e o micro-ondas estiver a realizar um ciclo de cozedura manual ou predefinida, o micro-ondas irá entrar no modo "Pausa".

Em todos os outros casos, o micro-ondas irá voltar ao modo "Porta aberta" com a opção do utilizador OP:61; abrir e fechar a porta irá apagar todas as informações sobre um programa manual ou predefinido em curso.

5. Modo "Pausa"

1) Este modo permite que os utilizadores parem temporariamente o ciclo de cozedura para inspecionar ou agitar o produto alimentar.

2) No modo "Cozedura manual" ou no modo "Cozedura com programa predefinido", se a porta estiver aberta ou fechada, ou se premir o botão " [] ", o micro-ondas entra no modo "Pausa".

3) Enquanto estiver em pausa, o ecrã irá mostrar o tempo restante de cozedura.

- 4) O modo "Pausa" volta ao modo de inatividade da mesma forma que o modo "Pronto", dependendo da opção do utilizador 4. Além disso, se premir o botão "M" (Microondas), o micro-ondas entra imediatamente no modo "Pronto". OU se premir o botão "P" (Pausa), o micro-ondas entra no modo de trabalho.

6. Modo de introdução de cozedura manual

- 1) O utilizador pode introduzir manualmente o tempo de cozedura e o nível de energia enquanto estiver neste modo.
- 2) Enquanto o micro-ondas estiver no modo "Pronto", premir o botão "Time Entry" (Introdução do tempo) no teclado irá colocar o micro-ondas no modo de introdução da cozedura manual.
- 3) Durante este modo, é mostrado "00:00"; introduza o tempo necessário.
- 4) Prima o botão "Power Level" (Nível de energia); é mostrada a mensagem "% POWER". Prima as teclas numéricas para seleccionar o nível de energia pretendido e a energia correspondente irá acender. Se pretender escolher o nível de energia total, prima "1" e "0" sucessivamente. Depois, o ecrã irá mostrar a mensagem "% POWER".
- 5) Durante o processo de configuração, prima "M" para entrar no modo "Cozedura manual". Prima "P" para entrar no modo "Pronto".

7. Modo de Cozedura manual

- 1) Este modo permite cozinhar os produtos alimentares. No modo "Introdução de cozedura manual", premir o botão "M" fará com que o micro-ondas inicie o modo "Cozedura manual".
- 2) Durante este modo, o tempo de cozedura restante é exibido. O ventilador e a luz do micro-ondas estarão a funcionar.
- 3) Quando o programa de cozedura terminar, o micro-ondas vai entrar no Modo de fim do ciclo de cozedura. Se premir "M" neste modo, o micro-ondas entra no modo "Pausa".

8. Modo de fim do ciclo de cozedura

- 1) Quando o tempo terminar no Modo de cozedura manual ou no Modo de cozedura com programa predefinido, o micro-ondas entra no modo de fim do ciclo de cozedura.
- 2) Durante este modo, "End" (Fim) é exibido.
- 3) Se a opção do utilizador OP:11 ou "OP:12" for seleccionada, o micro-ondas irá continuar a tocar até que o utilizador se aperceba disto ao abrir e fechar a porta ou premir o botão "M". Se a opção do utilizador OP:10 for seleccionada, após o sinal sonoro de 3 segundos o micro-ondas irá mostrar a mensagem "DONE" (Concluído). Após o sinal sonoro, é mostrada a mensagem "READY" (Pronto) e o micro-ondas irá entrar no modo de inatividade sem funcionar durante um período de tempo.

9. Modo de cozedura com programa predefinido

- 1) Este modo permite cozinhar alimentos através de uma operação de apenas um toque. Enquanto estiver no modo "Pronto", premir as teclas numéricas fará com que o micro-ondas realize o programa predefinido associado a essa mesma tecla numérica.
- 2) Durante este modo, o ecrã mostra o tempo restante de cozedura. Caso se trate de cozedura em várias etapas, o tempo total de cozedura restante não mostra um tempo de cozedura específico.
- 3) Quando o programa de cozedura terminar, o micro-ondas vai entrar no Modo de fim do ciclo de cozedura.

Se premir "M" neste modo, o micro-ondas entra no modo "Pausa".

10. Modo "Instantâneo"

- 1) Enquanto o micro-ondas estiver a cozinhar, se a opção do utilizador OP:51 estiver seleccionada, prima as teclas numéricas, o programa de cozedura predefinido irá arrancar automaticamente.
- 2) O ecrã mostra o tempo restante de cozedura.
- 3) Quando o programa de cozedura terminar, o micro-ondas vai entrar no Modo de fim do ciclo de cozedura.

11. Função de tempo de descongelamento

- 1) No modo "Pronto", prima o botão "DEFROST" (descongelamento); o ecrã irá mostrar "00.00".
- 2) Prima as teclas numéricas para introduzir o tempo de descongelamento. O tempo máximo é de 99 minutos e 99 segundos.
- 3) (4) Prima "M" para começar a descongelar. O nível de energia padrão é o nível de energia a 20%.
- 4) (4) O tempo restante de cozedura será mostrado. Quando o programa de cozedura terminar, o micro-ondas vai entrar no Modo de fim do ciclo de cozedura. Se premir "M" neste modo, o micro-ondas entra no modo "Pausa".

12. Modo de programação

Este modo permite ao utilizador atribuir tempos de cozedura e níveis de potência ao botão de toque simples.

- 1) Abra a porta e prima "1" durante 5 segundos; o alerta sonoro irá tocar uma vez e o micro-ondas irá entrar no modo de programação.
- 2) É mostrada a mensagem "PROGRAM" (Programa).
- 3) Programa de configuração: Prima as teclas numéricas para definir o programa. Após 2 segundos, o ecrã irá apresentar o tempo associado a essa mesma tecla numérica.
- 4) Para introduzir o tempo: Prima as teclas numéricas para introduzir o tempo.
- 5) Prima o botão "POWER LEVEL" (Nível de energia), é mostrada a mensagem "% POWER". Prima as teclas numéricas para seleccionar o nível de energia pretendido e a energia correspondente irá acender. Se pretender escolher o nível de energia total, prima "1" e "0" sucessivamente. Depois, o ecrã irá mostrar a mensagem "% POWER". Se não for escolhido nenhum nível de energia, o padrão é a energia a 100%.

Nota: Defina primeiro o tempo e depois escolha o nível de energia.

- 6) Depois de definir o tempo e a potência, prima "M". O programa de cozedura será guardado. Quando o programa é guardado, é mostrada a mensagem "PROGRAM" (Programa).
- 7) Se o tempo de cozedura exceder o tempo MÁX., opção do utilizador 7, quando premir "M" para guardar o programa, o alarme sonoro tocará três vezes brevemente para informar que o tempo é inválido. O ecrã volta então a mostrar a mensagem "PROGRAM" (Programa). O tempo definido anteriormente não será alterado.
- 8) Feche a porta; o micro-ondas voltará ao modo "Pronto".

Se premir "M" durante o processo de configuração, o micro-ondas passa para o modo "Porta aberta".

O programa que não foi guardado será perdido. Se houver um programa guardado como procedimento de memória, prima o respetivo botão numérico para iniciar o programa guardado. Se não houver programas guardados, o alerta sonoro irá tocar ao premir a tecla numérica e não irá funcionar.

Por exemplo: defina o programa como “cozedura segundo o programa na memória”. Nível de energia a 70% e tempo de cozedura de 1 minuto e 25 segundos.

- Passo 1: Abra a porta e prima a tecla numérica “1” durante 5 segundos; é mostrada a mensagem “PROGRAM” (Programa).
- Passo 2: Prima a tecla numérica “3”, o ecrã irá mostrar a mensagem “P:03”. Após dois segundos, o ecrã irá mostrar o tempo relacionado “:30”.
- Passo 3: Prima os botões numéricos “1”, “2” e “5” para inserir o tempo de cozedura.
- Passo 4: Prima o botão “7”; é mostrada a mensagem “1:25 70”. Configuração concluída.
- Passo 5: Prima  para guardar. Quando utilizar o programa da próxima vez, basta premir “3” e o respetivo programa será iniciado.

Nota:

1. Se a energia for desligada, o programa guardado não será perdido.
2. Se o programa precisar de reiniciar, basta repetir os passos indicados acima.
3. Se premir  no último passo, voltará ao modo “Pronto”. A configuração não ficará definida.

13. Cozedura em quantidade dupla/tripla

- 1) Se o botão “X2” ou “X3” for premido no modo “Pronto”, seguido do arranque de um programa predefinido, ou se o botão “X2” ou “X3” for premido durante 5 segundos após o arranque de um programa predefinido, o micro-ondas vai começar a cozinhar com o compasso de tempo de cozedura predefinido.
- 2) Prima “X2”; é apresentada a mensagem “DOUBLE” (Duplo). Prima “X2”; é apresentada a mensagem “TRIPLE” (Tripla). Ao premir as teclas numéricas, o ecrã irá mostrar o compasso de tempo predefinido.
Por exemplo, o botão numérico “5” e o respetivo tempo predefinido é de 1 minuto. Depois prima “X2” e o tempo irá alterar para $1:00 \times 2 = 2$ (2 minutos)
- 3) Quando o programa de cozedura terminar, o micro-ondas vai entrar no Modo de fim do ciclo de cozedura.

14. Programação de cozedura por etapas

Isto permite que o utilizador cozinhe produtos alimentares no modo de cozedura manual e no modo de programação.

- 1) É possível definir três etapas para o nível máximo no modo de cozedura ou no modo de programação.
Após definir a potência e o tempo para a primeira etapa, prima “Time Entry” (Introdução do tempo) para definir a segunda etapa. E o mesmo passo para definir a terceira etapa.
- 2) Ao definir a segunda e terceira etapas, prima “Time Entry” (Introdução do tempo); são mostradas as mensagens “STAGE-2” (Etapa 2) e “STAGE-3” (Etapa 3).
- 3) Prima  para começar a cozinhar.

Exemplo: No modo de programação, prima as teclas numéricas “3” para definir duas etapas de cozedura. A primeira etapa é PL7 e o tempo é 1 minuto e 25 segundos. A segunda etapa é PL5 e 5 minutos e 40 segundos. Os passos são os seguintes.



- a. Abra a porta e prima a tecla numérica “1” durante 5 segundos; é mostrada a mensagem “PROGRAM” (Programa).

- b. Prima a tecla numérica “3”, o ecrã irá mostrar a mensagem “P:03”. Após dois segundos, o ecrã irá mostrar o tempo relacionado “:30”.
- c. Prima “1”, “2”, “5” para inserir o tempo de cozedura. Aparece a mensagem “1:25”.
- d. Prima o botão “Med-Hi70%” (Médio-alto 70%); aparece a mensagem “1:25 70”.
A primeira etapa está concluída.
- e. Prima “Time Entry” (Introdução do tempo); é mostrada a mensagem “STAGE-2” (Etapa 2).
- f. Prima os botões “5”, “4”, “0”. Aparece a mensagem “5:40”.
- g. Prima o botão “Medium 50%”; aparece a mensagem “05:40 50”.
A segunda etapa está concluída.
- h. Prima  para começar a cozinhar.
- i. O tempo total reduz.

15. Função de limpeza do filtro



- 1) Se a opção do utilizador OP:01 for selecionada e o tempo de ajuste chegar, o micro-ondas irá lembrar o utilizador que deve limpar o filtro.

Nota: O micro-ondas deve estar eletrificado.

- 2) O ecrã irá mostrar a mensagem “CLEAN FILTER” (Limpar filtro). Neste momento, premir o botão  ou abrir a porta irá colocar o micro-ondas no modo “Pronto”.
- 3) Se não precisar de limpar o filtro, prima o botão  e mantenha-o premido durante 3 segundos para apagar as informações do lembrete. Caso contrário, o micro-ondas irá lembrá-lo o tempo todo durante o modo “Inativo”.

16. Modo de opção do utilizador

Isto permite que o utilizador escolha entre várias formas de funcionamento do micro-ondas.

- 1) Abra a porta do micro-ondas e prima o botão “2” durante 5 segundos. O alarme sonoro toca uma vez e entra neste modo.
- 2) O ecrã mostra a mensagem “OP: - -”.
- 3) Prima qualquer botão numérico para entrar na configuração do modo associado.
Por exemplo: para definir o som do alarme sonoro como médio. Prima “2”. Aparece a mensagem “OP:22”.
Se quiser alterar, mantenha a tecla “2” pressionada e o ecrã irá mostrar “OP:20”, “OP:21”, “OP:22”, “OP:23”, “OP:20” em ciclo.
- 4) Prima  para guardar a configuração atual. Depois de guardado, aparece “OP: - -” novamente.
- 5) Durante o processo de configuração, prima  para entrar no modo “Porta aberta”. Feche a porta para entrar no modo “Pronto”.
- 6) Se não premir o botão  no último passo, o programa não pode ser guardado e fica no modo anterior.

17. Configuração predefinida de fábrica

No modo “Pronto”, prima  e “0” para obter a configuração predefinida de fábrica.

- 1) Prima  e “0”. O alerta sonoro toca uma vez e o ecrã mostra “CHECK” (VERIFICAR).

Se estiver na definição predefinida de fábrica, o ecrã mostrará "11"; após três segundos, o micro-ondas volta ao modo "Pronto". Prima "▶" para cancelar a exibição e voltar ao processo do visor.

Se não estiver na definição predefinida de fábrica, o ecrã mostrará "00". Prima "▶" para obter a definição predefinida de fábrica. O ecrã mostrará "CLEAR" (APAGAR). O alerta sonoro toca uma vez; após o teste automático, o ecrã mostra "11" ou "00".

- 2) Se não premir "▶" quando o ecrã mostrar "00", a definição será cancelada.

Nota: Tenha cuidado na operação, pois irá restaurar toda a configuração para a predefinição de fábrica.

LIMPEZA DO FILTRO

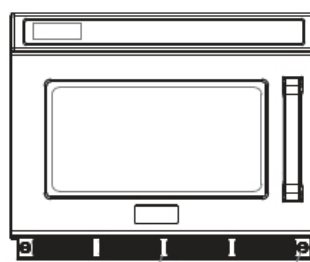

Filtro Parafusos do filtro

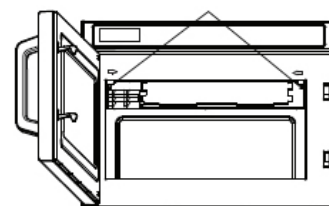

Cuidado! A proteção contra respingos deve ser devidamente instalada antes de poder utilizar o micro-ondas!

O filtro dianteiro serve como entrada de ar; o filtro deve ser limpo nos intervalos corretos para manter a câmara limpa.

1. Rode para a esquerda para desaparafusar e retirar o filtro; depois lave-o com água morna e sabão;
 2. Instale a tela do filtro. Aperte os parafusos para a direita para fixar o filtro;
 3. Verifique se o filtro está devidamente instalado antes de utilizar o micro-ondas;
 4. A definição de fábrica tem a função de lembrar o utilizador de lavar o filtro a cada 30 dias.
- (6) Limpeza da proteção contra respingos
1. Remoção: segure as duas posições da fivela à frente da proteção contra respingos com as mãos (conforme ilustrado pelas setas). Exerça força seguindo a direção das setas e puxe para baixo depois de retirar as fivelas;
 2. Lave a proteção contra respingos;
 3. Instalação: Pegue na proteção contra respingos e coloque-a obliquamente na câmara da maneira que inseriu o primeiro pino na parte traseira no orifício de posicionamento na placa traseira da câmara, depois empurre o outro lado para inserir todos os pinos de posicionamento nos respetivos orifícios de posicionamento.

INSTALAÇÃO (SUPLEMENTO)

1. A operação de comutação deste micro-ondas pode causar flutuações de tensão na linha de alimentação. O funcionamento deste micro-ondas em condições desfavoráveis de tensão pode ter efeitos indesejáveis. Este dispositivo destina-se a ser ligado a uma fonte de alimentação com uma impedância máxima admissível do sistema (Z_{max}) de **0,3 ohms** no ponto de interface da fonte do utilizador. O utilizador tem de garantir que este dispositivo é ligado apenas a uma fonte de alimentação que cumpra os requisitos indicados acima. Caso seja necessário, o utilizador pode perguntar à empresa pública de fornecimento de energia qual é a impedância do sistema no ponto de interface.
2. Se não houver um condutor de ligação equipotencial na fonte de alimentação elétrica, deve ser instalado um condutor de ligação equipotencial externo na parte traseira do aparelho (consulte o símbolo).

Este terminal deve estar em contacto elétrico efetivo com todas as peças de metal expostas fixas e deve permitir a ligação de um condutor com uma área de secção transversal nominal de até 10 mm².



Símbolo para a ligação externa de condutores de ligação equipotencial.

RESOLUÇÃO DE PROBLEMAS

Normal	
O micro-ondas interfere com a receção da televisão	A receção do rádio ou da televisão pode sofrer interferências quando o micro-ondas está a funcionar. É semelhante à interferência de pequenos eletrodomésticos, como uma batadeira, um aspirador ou uma ventoinha elétrica. É normal.
Luz do micro-ondas tremeluzente	Ao cozinhar no micro-ondas com baixa potência, a luz do micro-ondas pode ficar tremeluzente. É normal.
Acumulação de vapor na porta, saída de ar quente das aberturas	Ao cozinhar, pode sair vapor dos alimentos. A maioria vai sair de aberturas. Mas alguns podem acumular em locais frescos como a porta do micro-ondas. É normal.
O micro-ondas começou a funcionar acidentalmente sem alimentos lá dentro.	É proibido colocar a unidade em funcionamento sem alimentos lá dentro. É muito perigoso.

Problema	Possível causa	Solução
Não é possível ligar o micro-ondas.	(1) O cabo de alimentação não está firmemente ligado.	Desligue. Ligue novamente após 10 segundos.
	(2) O fusível está queimado mas o disjuntor funciona.	Substitua o fusível ou envie o disjuntor para reparação (reparado por profissionais da nossa empresa)
	(3) Problemas com a tomada.	Teste a tomada com outros aparelhos elétricos.
O micro-ondas não aquece.	(4) A porta não fecha bem.	Feche bem a porta.



De acordo com a diretiva sobre Desperdício de equipamentos elétricos e eletrónicos (WEEE), os WEEE devem ser recolhidos e tratados em separado. Se, em algum momento no futuro, precisar de eliminar este produto, NÃO o elimine juntamente com o lixo doméstico. Envie este produto para os pontos de recolha WEEE conforme a disponibilidade.

PN: 16170000A61976







UNE-EN ISO 9001

SAMMIC, S.L. Basarte, 1, 20720 AZKOITIA. www.sammic.com

01-20 - 0